

CENTRAL DE ALARME MONITORÁVEL

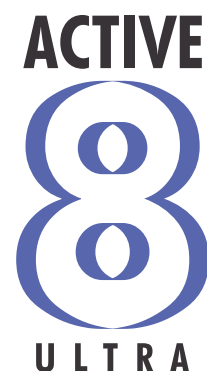

Versão 3.0 ou superior

MANUAL DE INSTRUÇÕES



ÍNDICE

1	Características	2
1.1	Características gerais	2
1.2	Módulos expansores compatíveis (opcionais)	2
2	Funções básicas	2
2.1	Informações no teclado	2
2.2	Armar e desarmar a central pelo teclado	3
2.3	Armar e desarmar interno (STAY)	3
2.4	Armar sem senha (arme rápido)	4
2.5	Armar com zonas abertas (AWAY)	4
2.6	Desarmar sob coação	4
2.7	Pedido de pânico pelo teclado	4
2.8	Acionar e desacionar a saída programável (saída PGM)	4
2.9	Inibir zonas (BYPASS)	4
2.10	Alterar a senha do usuário	4
2.11	Adiar o auto arme por uma hora	5
2.12	Problemas	5
2.13	Armar/desarmar o alarme e função pânico por controle remoto	5
2.14	Armar/desarmar o alarme, acionar/desacionar a PGM por linha telefônica	6
2.15	Armar/desarmar o alarme, acionar/desacionar a PGM por SMS	6
2.16	Ativar e desativar a função chime	6
3	Modo de programação	7
3.1	Modo de programação pelo teclado de LCD.	7
3.2	Modo programação pelo cabo programador JFL	7
3.3	Modo programação pelo cabo programador JFL através do teclado	7
3.4	Programação remota pelo software programador através da rede Ethernet	8
4	Programação das zonas	8
4.1	Programação do tipo das zonas (endereços de 001 a 022)	8
4.2	Programação dos atributos das zonas (endereços de 101 a 122)	8
4.3	Programação dos tempos das zonas (endereços 401 a 425)	9
4.4	Esquema de ligação da sirene na central de alarme	9
4.5	Programação do número da zona do teclado (endereços de 815 a 818)	9
4.6	Visualização das zonas abertas (segurar a tecla # por 3 segundos)	10
4.7	Testes das zonas (tecla ARM A ou tecla ARM B)	10
4.8	Nome das zonas (endereços de 601 a 622)	10
4.9	Programação das opções de zona com fio (endereço 804)	10
4.10	Esquema de ligação dos sensores na zona da central de alarme	11
4.11	Esquema de ligação dos sensores na zona de teclado	11
5	Programação dos usuários	11
5.1	Programação das senhas (endereços de 200 a 299)	11
5.2	Programação dos atributos dos usuários (endereços de 301 a 398)	11
5.3	Nome dos usuários (endereços de 900 a 931)	12
5.4	Programação do tempo de expirar as senhas temporárias (endereços de 429 a 431)	12
6	Programação da data e hora da central	12
6.1	Programação da hora (endereço 501).	12
6.2	Programação da data (endereço 502).	12
7	Programação dos dispositivos sem fio	12
7.1	Aprender sensores sem fio ou controles remotos (endereço 883)	13
7.2	Apagar dispositivo sem fio (endereço 884)	13
7.3	Visualizar o número de dispositivos sem fio apreendidos (endereço 897)	13
8	Programação das partições e dos teclados	13
8.1	Programação do número de partições do sistema (endereço 840)	13
8.2	Programação do nome das partições do sistema (endereços 841 e 842)	13
8.3	Endereçamento dos teclados (endereço 810).	14
8.4	Programação dos atributos dos teclados (endereços 811 a 814)	14
8.5	Programação das mensagens do teclado de lcd (endereços 831 e 832)	14
8.6	Esquema de ligação dos teclados com fio	14
9	Programação da comunicação (reporte, sms e discadora)	14
9.1	Reporte via linha telefônica:	15
9.2	Reporte via GPRS pelo módulo de celular:	15
9.3	Reporte via módulo Ethernet ou módulo de rede sem fio	16
9.4	Função discadora via linha telefônica comum	16
9.5	Envio de SMS	16
9.6	Opções de comunicação (endereço 700)	17

9.7	Opções de acesso remoto (endereço 701).	17
9.8	Programação das opções de gerar eventos (endereço 803)	17
9.9	Programação das contas de monitoramento (endereços 704 e 705)	18
9.10	Programação dos números de telefones para reporte (endereços 711 e 712)	18
9.11	Programação das opções de linha telefônica (endereço 802)	18
9.12	Programação do nível de DTMF do Contact ID (endereço 809)	18
9.13	Programação do IP de destino (endereços 702 e 703)	18
9.14	Programação das portas de destino (endereços 706 e 707)	19
9.15	Programação do código PIN (endereços 821 e 831)	19
9.16	Programação do APN, login e senha (endereços 722, 723, 724, 732, 733 e 734)	19
9.17	Visualização do nível de sinal do GPRS (tecla STAY).	19
9.18	Programação do IP, máscara de subrede, gateway e servidor DNS (endereços 740 a 743).	19
9.19	Programação do SSID e da senha para conexão na rede sem fio (endereços 746 e 747).	19
9.20	Programação da faixa de porta de saída do módulo Ethernet / rede sem fio (endereço 744).	19
9.21	Programação dos números de telefones para discagem ou SMS (endereços de 751 a 754)	20
9.22	Atributos dos telefones (endereços de 851 a 854)	20
9.23	Programação do cabeçalho de SMS (endereço 830)	20
9.24	Programação do número de Rings para acesso remoto (endereço 761)	20
9.25	Programação do telefone para call back (endereço 762)	20
9.26	Programação do código do painel e PC para comunicação via modem (endereço 763 e 764)	20
9.27	Visualização do IMEI e do endereço MAC do alarme (endereços 890 e 891).	20
9.28	Programação do teste periódico da central de alarme (endereços 427 e 503)	20
9.29	Programação do autoteste do meio secundário de comunicação (endereço 434)	21
10	Programação do auto arme	21
10.1	Programação do auto arme no horário programado (endereços 521 e 522)	21
10.2	Programação do auto arme por falta de movimento (endereços 404 e 414)	21
10.3	Programação do horário que o alarme pode auto-armar por não movimento (end. 508 e 509)	21
11	Programação da saída PGM	21
11.1	Programação das funções das PGMs (endereços de 821 a 824)	21
11.2	Programação do tempo de acionamento das PGMs (endereços de 421 a 424)	22
11.3	Programação do horário de acionamento e desacionamento das PGMs (end. de 511 a 518)	22
11.4	Programação dos nomes das saídas PGMs (endereços de 861 a 864)	22
11.5	Esquema de ligação das saídas PGMs na central de alarme	22
12	Função ronda	22
12.1	Programação da duração da ronda (endereço 433)	22
12.2	Iniciar e terminar a ronda através do teclado	22
12.3	Programação do aviso automático da ronda (endereços 506, 507 e 432)	22
13	Acesso à central de alarme via aplicativo móvel	23
13.1	Programação do acesso via aplicativo na central de alarme	23
13.2	Cliente DDNS	23
13.3	Criando um domínio DDNS JFL	23
13.4	Envio de notificações para o aplicativo	24
13.5	Número de identificação do aplicativo para notificação (endereços 781 e 782)	24
13.6	Usando o aplicativo para o sistema operacional Android®	24
13.7	Usando o aplicativo para o sistema operacional iOS® para iPhone® e iPad®	26
13.8	Usando o aplicativo para o sistema operacional Windows Phone®	27
14	Outras programações do sistema	28
14.1	Programação do tempo de falta de AC (endereço 426).	28
14.2	Programação do tempo de falta de linha telefônica (endereço 428).	28
14.3	Programação do dígito de coação (endereço 800).	28
14.4	Programação das opções gerais (endereço 801).	28
14.5	Programação de pânico	29
14.6	Visualizar a versão do alarme, teclado e módulo de Ethernet / rede sem fio	29
15	Reset da central de alarme	29
15.1	Bloquear o Reset da central de alarme e a programação por cabo programador (endereço 400)	29
16	Instalação	29
17	Principais componentes da placa	30
17.1	Principais componentes da Active 20	30
17.2	Principais componentes da Active 8	30
18	Características técnicas	30
19	Precauções	31
20	Lista de problemas da central e possíveis causas	32
21	Tabela do Contact ID	33
22	Tabela de programação	34

Parabéns, você acaba de adquirir uma central de alarme modelo Active 8 ultra, Active 20 ultra ou Active 20 GPRS produzida no Brasil com a mais alta tecnologia de fabricação.

1- CARACTERÍSTICAS

1.1- CARACTERÍSTICAS GERAIS

- 12 zonas para Active 8 (4 zonas duplas na placa + 1 zonas mista por teclado).
- 22 zonas para Active 20 (9 zonas duplas na placa + 1 zona mista por teclado).
- 2 partições reais.
- 4 teclados de LCD com fio.
- 99 usuários.
- 3 vias de comunicação: linha telefônica, GPRS e rede Ethernet ou rede sem fio.
- Acesso via aplicativo com as plataformas Android®, iOS® e Windows Phone®. (somente Active 20)
- Arme e desarme por telefone e SMS.
- Até 4 saídas PGM com relé (somente Active 20).
- Programação local ou remota via computador.
- Monitoramento de sirene, saída auxiliar, bateria, teclado e linha telefônica.
- Função ronda.

1.2- MÓDULOS EXPANSORES COMPATÍVEIS (opcionais)



Módulo de rede (ME-03)

- Adiciona reporte via rede com fio.
- Adiciona acesso via aplicativo (somente Active 20).
- Adiciona envio de notificações de arme, desarme e disparo para o aplicativo (somente Active 20).



Módulo de rede sem fio (MW-01)

- Adiciona reporte via rede sem fio.
- Adiciona acesso via aplicativo (somente Active 20).
- Adiciona envio de notificações de arme, desarme e disparo para o aplicativo (somente Active 20).



Módulo de GPRS (MGP-03). Incluso para Active 20 GPRS.

- Adiciona reporte via GPRS. Disponível nas versões com antena interna e externa.
- Adiciona arme e desarme por SMS.
- Adiciona mensagens de SMS no arme, desarme e disparo.



Módulo de PGM (Somente para Active 20)

- Expande para 4 o número de saídas PGM.



Módulo de RF (MRF-01)

- Adiciona controle remoto e sensor sem fio 433Mhz para o teclado TEC-300.

2- FUNÇÕES BÁSICAS

2.1 INFORMAÇÕES NO TECLADO

Pode-se conectar teclados de LCD modelo TEC-300 para operar e programar este alarme. Os teclados TEC-100, TEC-100R ou TEC-200 podem ser atualizados para TEC-300 através do bootloader. O teclado, em estado de repouso e com o alarme desarmado, exibe a hora, a data, duas mensagens personalizadas e indica zonas abertas se houver.



Ainda podem aparecer indicadores entre colchetes que exibem informações do estado da central.

[P] Indica que tem problemas no sistema. Pressione a tecla **PROB** visualizar.

[M] Indica que houve disparo no último arme. Pressione a tecla **MEM** visualizar as zonas que dispararam. Após visualizar a memória de disparo, o indicador apaga.

[R] Indica que a ronda está ativada.

A tecla **ESC** cancela a operação atual.

2.2 ARMAR E DESARMAR A CENTRAL PELO TECLADO

Se o sistema não estiver particionado ou se o usuário tiver permissão em apenas uma partição, digitar a senha. Não é possível armar normal com zonas abertas. caso houver alguma zona aberta o sistema gera erro informa a zona aberta.



O teclado informa o usuário que armou/desarmou o sistema e exibe o status atual dela.

Caso o sistema estiver particionado e o usuário tiver permissão em mais de uma partição, ao digitar a senha aparecerá um menu com as partições.



Indica que a partição está desarmada.



Indica que a partição está armada.



Indica que a partição não está pronta, ou seja, possui zonas abertas.

Use a tecla correspondente a partição (1 para partição **A** ou 2 para partição **B**) para armar/desarmar.

Use as teclas **PROB** e **MEM** para navegar entre as telas das partições. Neste caso, use a tecla **BYP** para armar/desarmar.

2.3 ARMAR E DESARMAR INTERNO (STAY)

A função de armar STAY permite que seja protegida apenas a área periférica, podendo o usuário permanecer dentro do recinto sem que haja disparo. Em outras palavras, arma somente as portas e janelas impedindo a entrada de estranhos no local.

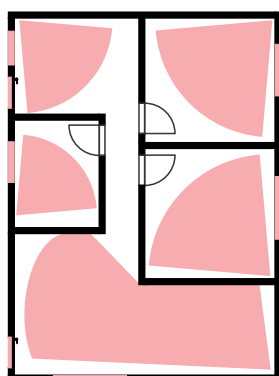

ARME NORMAL

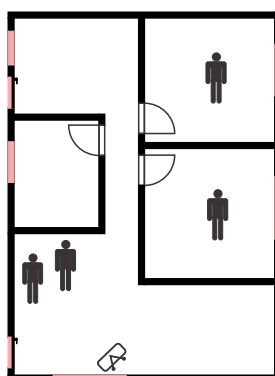

ARME STAY

■ Área protegida

Para armar STAY, pressione a tecla **STAY** antes de digitar a senha. Depois siga os passos do arme normal (item 2.2).

Obs.: O arme STAY conta o tempo de saída, mas não emite bip no teclado.

2.4 ARMAR SEM SENHA (ARME RÁPIDO)

Pressionar a tecla **ARM A** para armar a partição A ou a tecla **ARM B** para armar a partição B. O arme rápido pode ser programado para ser do tipo STAY.

Obs.: É necessário programar o arme rápido (endereço 811 a 814).

2.5 ARMAR COM ZONAS ABERTAS (AWAY)

O arme AWAY permite armar o sistema com zonas abertas. Quando armar AWAY, as zonas abertas são automaticamente inibidas e voltarão ao normal assim que forem fechadas.

Para armar AWAY, pressione a tecla **AWAY** antes de digitar a senha. Depois siga os passos do arme normal (item 2.2).

2.6 DESARMAR SOB COAÇÃO

Pressionar o dígito de coação programado e digitar a senha, será suprimido um dígito para que se tenha a impressão que o usuário digitou somente a senha.

Obs.: É necessário programar o dígito de coação (endereço 800).

2.7 PEDIDO DE PÂNICO PELO TECLADO

Pressionar as teclas 1 e 3 simultaneamente para gerar evento de pânico.

Pressionar as teclas 4 e 6 simultaneamente para gerar evento de emergência médica.

Pressionar as teclas 7 e 9 simultaneamente para gerar evento de incêndio.

Obs.: Os pânicos devem ser programados (endereço 805).



2.8 ACIONAR E DESACIONAR A SAÍDA PGM (somente Active 20)

Para acionar ou desacionar a PGM, Pressione a tecla **ENTER** e em seguida digite a senha.



Use as teclas **PROB** e **MEM** para navegar pelo menu.

Use as teclas **1, 2, 3, 4** caso esteja na primeira tela ou a tecla **BYP** caso esteja na segunda ou terceira tela para acionar/desacionar as respectivas PGMs.

-  Indica que a PGM está desacionada.
-  Indica que a PGM está acionada.
-  Indica que o usuário não tem permissão de operar a PGM ou que a PGM não está programada para ser acionada pelo usuário.

2.9 INIBIR ZONAS (BYPASS)



Esta função permite ao usuário inibir uma ou mais zonas durante um arme. Para inibir zonas, pressione a tecla **BYP** e digite a senha. São exibidas somente as zonas que estão habilitadas.



Use as teclas **PROB** e **MEM** para navegar pelo menu.

Use a tecla **BYP** para inibir/cancelar inibição da respectiva zona.

Pressione a tecla **ENTER** para confirmar.

-  Indica que a zona será inibida quando ela for armada. Se ela for 24h inibe ela imediatamente. A zona 24h fica inibida indefinidamente até que alguém cancele a inibição dela.
-  Indica que a zona não está inibida.
-  Indica que a zona não tem permissão de ser inibida.

2.10 ALTERAR A SENHA DO USUÁRIO

Para alterar a senha, com a central desarmada, segure a tecla **ESC** por 3 segundos e digite a senha. A central informa o seu nome e pede por uma nova senha. Então digite e confirme a nova senha.

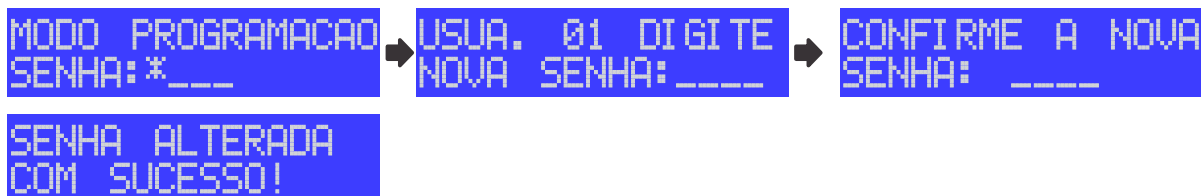

2.11 ADIAR O AUTO ARME POR UMA HORA

Quando o auto arme estiver habilitado, o teclado emite bips longos nos 5 minutos que antecedem o auto arme. Esse bip fica mais rápido quando a central de alarme está a 30 segundos de armar.

Para adiar o auto arme, durante os bips que antecedem o arme automático, pressione a tecla **BYP** e digite a senha



2.12 PROBLEMAS

Pressione a tecla **PROB** para visualizar os problemas do sistema.



Com as teclas **PROB** e **MEM** navegue pelos indicadores dos problemas. O cursor do display de LCD permanece piscando no indicador selecionado. Para visualizar a descrição do problema, pressione a tecla **ENTER**.



Também é possível navegar pela descrição dos problemas com as teclas **PROB** e **MEM** ou então a navegação é automática pelas descrições a cada 2 segundos.

Nos problemas de curto de zona, tamper, supervisão de sensor sem fio ou bateria fraca também há a descrição de qual zona/usuário está com problema. Para visualizar o nome da zona ou usuário pressione **ENTER**. Com as teclas **PROB** e **MEM** navegue pelas zonas/usuários com problemas.

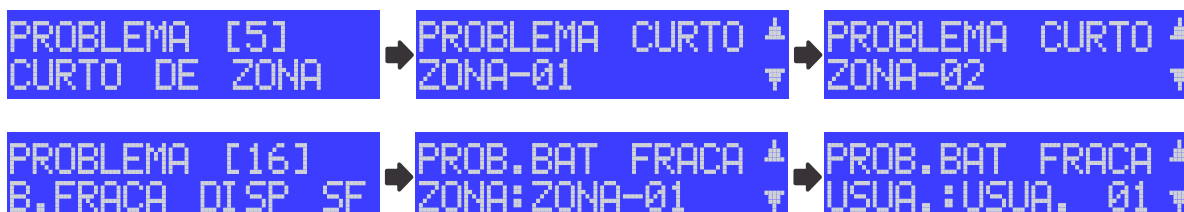

No item 20 do manual mostra os problemas e possíveis causas do problema mostrado.

2.13 ARMAR/DESARMAR O ALARME E FUNÇÃO PÂNICO POR CONTROLE REMOTO

Esta central aceita controles remotos na frequência de 433,92MHz se estiver usando o teclado TEC-100R atualizado.



- 1- Tecla 1 do controle remoto
- 2- Tecla 2 do controle remoto
- 3- Tecla 3 do controle remoto



- 1- Tecla 1 do controle remoto
- 2- Tecla 2 do controle remoto
- 3- Tecla 3 do controle remoto
- 4- Tecla 4 do controle remoto

Armar e desarmar a central de alarme com a central não particionada:

Pressione qualquer tecla do controle remoto.

Armar e desarmar a central de alarme com a central particionada:

Pressione a tecla 1 do controle remoto para armar a partição A.

Pressione a tecla 2 do controle remoto para armar a partição B.

Pressione a tecla 3 ou a tecla 4 do controle remoto para armar as duas partições simultaneamente. O

arme pela tecla 4 é sempre silencioso.

Pânico pelo controle remoto:

Pressione por 3 segundos a tecla 3 ou a tecla 4 do controle remoto. O pânico pela tecla 4 é sempre silencioso.

2.14 ARMAR/DESARMAR O ALARME, ACIONAR/DESACIONAR A PGM POR LINHA TELEFÔNICA (somente Active 20)

Com a senha do usuário é permitido armar/desarmar a central ou acionar/desacionar as saídas PGM pelo telefone. Esse menu pode ser acessado quando a central discar após um disparo ou quando o usuário discar para a central.

Após discar para a central ou estar recebendo uma ligação siga os passos abaixo:

- 1- Caso esteja recebendo uma ligação, pressione * para parar os bips.
- 2- Digite a senha de usuário mais #. A central emite 2 bips.
- 3- Pressione a tecla * + as teclas **1** ou **2** para verificar o estado das Partições A (do sistema caso não esteja particionado) ou B. O alarme emite 2 bips se armado ou 1 bip se desarmado.
- 4- Pressione as teclas **1** ou **2** para armar/desarmar as partições A (o sistema caso não esteja particionado) ou B. Emite 1 bip se desarmou, 2 bips se armou ou 1 bip longo para erro.
- 5- Pressione a tecla * + as teclas **5**, **6**, **7** ou **8** para verificar o estado das PGM 1, 2, 3, ou 4 respectivamente. Emite 1 bip se acionada, 2 bips se desacionada.
- 6- Pressione as teclas **5**, **6**, **7** ou **8** para acionar/desacionar as PGM 1, 2, 3 ou 4 respectivamente. Emite 1 bip se desacionou, 2 bips se acionou ou 1 bip longo para erro.
- 7- Pressione **0** para encerrar a ligação.

Obs.: Se a partição estiver com alguma zona aberta, o arme será forçado.

2.15 ARMAR/DESARMAR O ALARME, ACIONAR/DESACIONAR A PGM POR SMS (somente Active 20)

É possível enviar mensagens para o alarme com o pedido para armar, desarmar, solicitar informações do status do alarme e desligar a sirene caso ela esteja tocando.

Caso o usuário tenha permissão somente em uma partição ou se o sistema não estiver particionado:

- Enviar a senha seguida da letra **A** para armar a partição correspondente ou a letra **D** para desarmá-la.

Caso o usuário tenha permissão para operar as quatro partições:

- Enviar a senha seguida das letras **AA** para armar a partição A ou as letras **DA** para desarmá-la.
- Enviar a senha seguida das letras **AB** para armar a partição B ou as letras **DB** para desarmá-la.
- Enviar a senha seguida das letras **AT** para armar todas as partições ou as letras **DT** para desarmá-las.
- Enviar a senha seguida das letras **P1A** para acionar a PGM1 ou **P1D** para desacioná-la.
- Enviar a senha seguida das letras **P2A** para acionar a PGM2 ou **P2D** para desacioná-la.
- Enviar a senha seguida das letras **P3A** para acionar a PGM3 ou **P3D** para desacioná-la.
- Enviar a senha seguida das letras **P4A** para acionar a PGM4 ou **P4D** para desacioná-la.
- Enviar mensagem com a senha seguida da letra **I(i)** para pedir informação do estado do alarme.
- Enviar mensagem com a senha seguida da letra **S** para interromper a sirene, caso ela esteja tocando.
- Enviar mensagem com a senha seguida da letra **H** para acertar a hora da central com a hora do celular que enviou a mensagem.

Obs.: Se a partição estiver com alguma zona aberta, o arme será forçado.

Abaixo segue exemplos com a senha 1234 (padrão de fábrica)

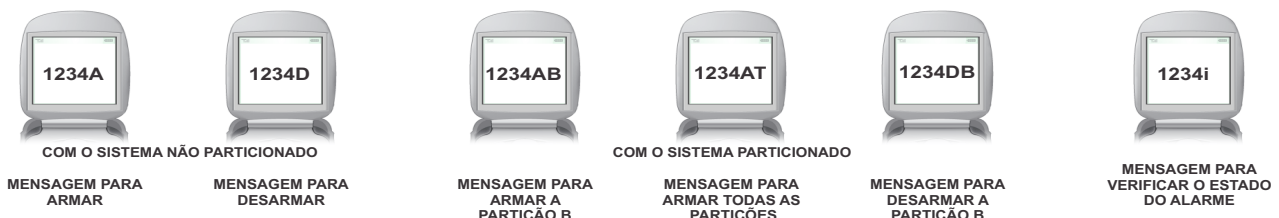

2.16 ATIVAR E DESATIVAR A FUNÇÃO CHIME

A função chime é a função de campainha para anunciar a presença de pessoas no local. Ela funciona somente com o alarme desarmado. Para habilitar ou desabilitar, pressionar por 3 segundos a tecla **0(zero)** do teclado.

Obs.: A zona deve possuir o atributo de chime (endereço 101 a 112 para Active 8 ou 101 a 122 para Active 20).

3 MODO DE PROGRAMAÇÃO

O modo de programação permite alterar toda a programação da central de alarme. Ela pode ser feita pela senha de instalador (padrão 5678 se programada para 4 dígitos ou 567890 se programada para 6 dígitos) através do teclado, cabo programador USB, diretamente pelo software programador pela rede ou pelo Active NET após a central estar conectada ao servidor. O usuário mestre também possui acesso ao modo de programação, mas ele pode somente alterar as senhas dos usuários, os atributos dos usuários, os nomes dos usuários, a data e hora da central e programar dispositivos sem fio.

3.1 MODO DE PROGRAMAÇÃO PELO TECLADO DE LCD.

Para entrar no modo de programação pelo teclado, com o alarme desarmado segure a tecla **ESC** por 3 segundos e digite a senha de instalador.



Após estar no modo de programação, digite o endereço a ser programado ou use as teclas **PROB** e **MEM** para navegar pela descrição dos endereços.

Ao navegar, use a tecla **ENTER** para entrar no endereço.

Use a tecla **ESC** para sair do endereço sem programar e para sair do modo de programação caso não esteja em algum endereço.

Use a tecla **BYP** para apagar os dados ou segure ela por 3 segundos para apagar tudo.

3.2 MODO PROGRAMAÇÃO PELO CABO PROGRAMADOR JFL

Todas as funções da central de alarme também podem ser programadas através do software Active NET. Para isso faça:

- 1- Baixe o software Active NET e o drive do cabo programador no site www.jfl.com.br e instale no computador. É necessário possuir cadastro no site e entrar na área restrita.
- 2- Abra o software programador JFL, que faz parte do pacote de softwares do Active NET.
- 3- Crie um novo cliente para a central de alarme Active 8 ou Active 20 / Ultra ou abra algum existente.
- 4- Ligar a central de alarme e conectar o cabo programador na central conforme a figura abaixo.
- 5- Clicar no botão conectar do programador e escolher a porta serial para iniciar a programação.
- 6- Em cada guia de programação clicar no botão enviar programação.

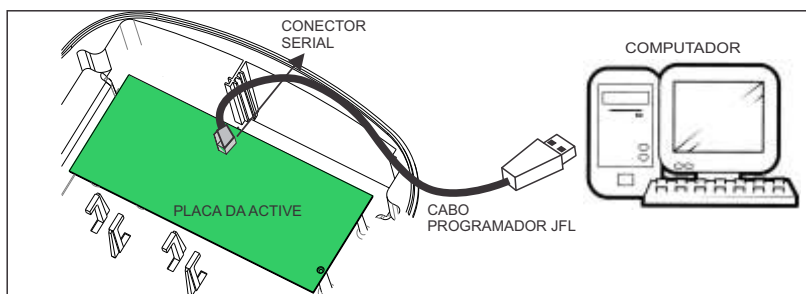

3.3 MODO PROGRAMAÇÃO PELO CABO PROGRAMADOR JFL ATRAVÉS DO TECLADO

É possível realizar a programação da central conectando o cabo programador JFL no teclado.

Para isso faça:

- 1- Entrar em modo de programação pelo teclado. Não é necessário entrar em nenhum endereço.
- 2- Abrir o software programador e abrir um cliente para a central de alarme Active 8 ou Active 20 / Ultra.
- 3- Ligar o cabo programador no teclado conforme a figura abaixo.
- 4- Clicar no botão conectar do programador e escolher a porta serial para iniciar a programação.
- 5- Em cada guia de programação clicar no botão enviar programação.

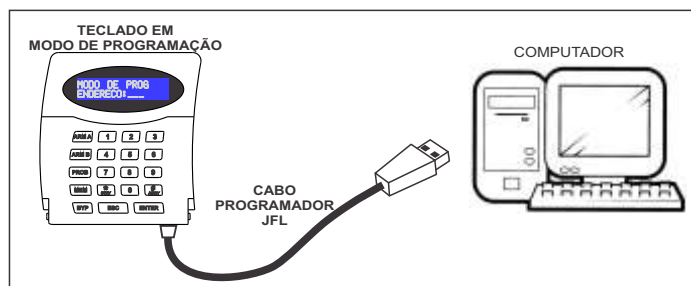

3.4 PROGRAMAÇÃO REMOTA PELO SOFTWARE PROGRAMADOR ATRAVÉS DA REDE ETHERNET

É possível realizar a programação da central pelo programador diretamente pela rede. Esta função já sai programada de fábrica (endereço 701 tecla 7).

Para isso faça:

- 1- Conecte o módulo expensor Ethernet ME-03 na central e aguarde até o LED **SERVER** piscar. Caso ele não pisque, verifique a existência de algum problema na rede pelo teclado. Para o módulo MW-01 deve programar o SSID e a senha da rede sem fio.
- 2- Abrir o software programador e abrir um cliente para a central de alarme Active 8 ou Active 20/ Ultra.
- 3- Clicar no botão conectar via rede do programador.
- 4- Digitar o IP da central, domínio ou clicar no botão localizar para encontrar ela na rede local.
- 5- Digitar a senha e Iniciar a conexão.
- 6- Em cada guia de programação clicar no botão enviar programação.

4 PROGRAMAÇÃO DAS ZONAS

A Active 20 possui 9 entradas de zonas com fio mais 1 entrada de zona por teclado com fio. Quando duplicadas cada entrada da central corresponde a duas zonas: na entrada Z1 ficam as zonas 1 e 11, na entrada Z2 as zonas 2 e 12, na entrada Z3 as zonas 13 e 13 e assim por diante até na entrada Z9 as zonas 9 e 19. O número da zona de teclado pode ser programado.

A Active 8 possui 4 entradas de zonas com fio mais 1 entrada de zona por teclado com fio. Quando duplicadas, cada entrada da central corresponde a duas zonas: na entrada Z1 ficam as zonas 1 e 5, na entrada Z2 as zonas 2 e 6 na entrada Z3 as zonas 3 e 7 e na entrada Z4 as zonas 4 e 8. O número da zona de teclado pode ser programado

4.1 PROGRAMAÇÃO DO TIPO DAS ZONAS (endereços de 001 a 012 para Active 8 ou 001 a 122 para Active 20)

Todas as zonas são programáveis como:

00- Desabilitada: a zona está desabilitada. Padrão de fábrica para as zonas de 5 a 12 para Active 8 ou 10 a 22 para Active 20.

10- Imediata: quando armada, dispara a sirene assim que for violada. Padrão de fábrica para as zonas de 1 a 4 para Active 8 ou 1 a 9 para Active 20.

11- Temporizada 1: ao armar possui tempo de saída 1 e ao entrar no recinto conta o tempo de entrada 1 antes de disparar. O teclado mostra a contagem do tempo de saída e entrada e pode emitir bips durante o tempo de entrada e saída.

12- Temporizada 2: ao armar possui tempo de saída 2 e ao entrar no recinto conta o tempo de entrada 2 antes de disparar. O teclado mostra a contagem do tempo de saída e entrada e pode emitir bips durante o tempo de entrada e saída.

13- Seguidora: é a zona com tempo de entrada especial, isso quer dizer que se entrar primeiro pela zona temporizada a zona seguidora também obedece ao tempo de entrada e se entrar sem passar pela zona temporizada ela ficará imediata. A zona seguidora conta o tempo de saída caso alguma zona da partição seja temporizada.

14- 24 horas: dispara mesmo com o alarme desarmado. Usar a função de inibir zonas para entrar em um local que tem uma zona 24 horas instalada.

15- Ronda: a zona é utilizada para monitorar a ronda de um vigilante.

16- 24h pânico: dispara mesmo com o alarme desarmado. Normalmente usado como botoeira de pânico. Para que o disparo não seja audível, programe essa zona como silenciosa.

Para programar o tipo da zona, entre na programação e:

- 1- Digite o endereço da zona a ser programada. 001 para zona 1, 002 para a zona 2, 003 para a zona 3 e assim por diante.
- 2- Ao entrar no endereço, digite o valor da programação ou use as teclas **PROB** e **MEM** para navegar até a programação desejada e pressione **BYP**.
- 3- Pressione **ENTER** para confirmar.

4.2 PROGRAMAÇÃO DOS ATRIBUTOS DAS ZONAS (endereços de 101 a 112 para Active 8 ou 101 a 122 para Active 20)

Além do tipo da zona, são os atributos que a zona pode possuir:

TECLA1 e TECLA2 da pág A- Zona pertence a partição A ou B: Podemos dividir a central de alarme em até duas partições, ou seja, dividir a central de alarme em dois sistemas de alarme separados. As zonas que pertencem a partição A atuam quando a partição A estiver armada, as zonas que pertencem à partição B atuam quando a partição B estiver armada. As zonas que pertencem a mais de uma partição ao mesmo tempo atuam quando ambas as partições estiverem armadas.

TECLA5 da pág. A- Zona STAY: São aquelas zonas que ficam inibidas durante o arme STAY.

TECLA6 da pág. A- Zona inteligente: É a zona que irá gerar um disparo caso ocorra 2 pulsos de sensores dentro de um tempo programado (tempo de zona inteligente) ou se permanecer aberta por 5

segundos. Esse tipo de zona é ideal para evitar disparos acidentais.

TECLA7 da pág. A- Silenciosa: É a zona que não dispara a sirene, mas reporta para a central de monitoramento.

TECLA8 da pág. A- Auto-anulável: É a zona que após 3 disparos dentro do mesmo arme se anula, ou seja, fica inibida até o próximo arme da central de alarme.

TECLA9 da pág. A- Zonas que podem ser inibidas: São aquelas zonas que podem ser inibidas pelo usuário antes do arme.

TECLA1 da pág. B- Sirene intermitente: Quando há disparo destas zonas a sirene fica 3 segundos tocando e 3 segundos parada.

TECLA5 da pág. B- Função chime: A função chime é a função de campainha para anunciar a presença de pessoas no local. Ela funciona somente com o alarme desarmado

Para programar o atributo de zona, entre na programação e:

1- Digite o endereço da zona a ser programada. 101 para zona 1, 102 para a zona 2, 103 para a zona 3 e assim por diante.

2- Ao entrar no endereço, pressione as teclas de 1 a 9 para marcar a opção desejada. Use as teclas **ARM A** e **ARM B** para alternar entre a página A e B ou use as teclas **PROB** e **MEM** para navegar até a programação desejada e pressione **BYP** para marcá-la.

3- Pressione **ENTER** para confirmar.

4.3 PROGRAMAÇÃO DOS TEMPOS DAS ZONAS (endereços 401 a 425)

Deve-se também programar os tempos para estas zonas.

End. 401 Tempo de entrada 1: É o tempo, em segundos, que o usuário tem para entrar no recinto passando por uma zona temporizada 1 e desarmar o alarme sem que a sirene dispare. Padrão 060 segundos.

End. 402 Tempo de saída 1: É o tempo que o usuário tem para sair do recinto passando por zonas programadas como temporizada 1 ou seguidora após armar o sistema sem que haja disparo. Padrão 060 segundos.

End. 403 Tempo de disparo da partição A: É o tempo, em minutos, que a sirene fica tocando quando há violação em uma zona da partição A. Padrão 005 minutos.

End. 411 Tempo de entrada 2: É o tempo, em segundos, que o usuário tem para entrar no recinto passando por uma zona temporizada 2 e desarmar o alarme sem que a sirene dispare. Padrão 060 segundos.

End. 412 Tempo de saída 2: É o tempo que o usuário tem para sair do recinto passando por zonas programadas como temporizada 2 ou seguidora após armar o sistema sem que haja disparo. Padrão 060 segundos.

End. 413 Tempo de disparo da partição B: É o tempo, em minutos, que a sirene fica tocando quando há violação em uma zona da partição B. Padrão 005 minutos.

End. 425 Tempo de zona inteligente: É o tempo, em segundos, que deve acontecer duas aberturas da zona inteligente para que haja disparo. Padrão 060 segundos.

Para programar, entre na programação e:

1- Digite o endereço correspondente ao tempo.

2- Ao entrar no endereço, digite o tempo com 3 dígitos variando de 000 a 255.

4.4 ESQUEMA DE LIGAÇÃO DA SIRENE NA CENTRAL DE ALARME

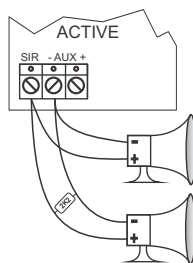

Obs.: O resistor de fim de linha deve ser usado, mesmo se não conectada nenhuma sirene.

Para que seja detectado o problema de falta sirene, devem ser desconectadas todas as sirenes.

4.5 PROGRAMAÇÃO DO NÚMERO DA ZONA DO TECLADO (endereços de 815 a 818)

A zona de teclado pode ser atribuída a qualquer zona da central.

Para programar, entre na programação e:

1- Digite o endereço do número do teclado que deseja programar a zona. 815 para o teclado 1, 816 para o teclado 2, 817 para o teclado 3 ou 818 para o teclado 4.

2- Ao entrar no endereço, digite o número da zona que a entrada desse teclado corresponderá. Para

desabilitar a zona do teclado digite o número da zona igual a 00.

4.6 VISUALIZAÇÃO DAS ZONAS ABERTAS (segurar a tecla # por 3 segundos)

Esta função permite visualizar o estado de 16 zonas ao mesmo tempo (12 na Active 8).

Para acessar este modo, sem estar no modo de programação, pressione a tecla # por 3 segundos, o teclado emite 2 bips e exibe a seguinte tela:

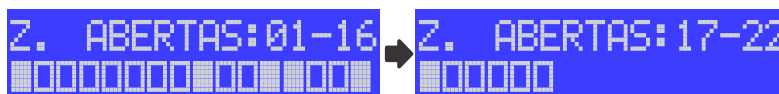

 indica zona aberta.

 indica zona fechada.

Utilize as teclas **ARM A** e **ARM B** para alternar entre a visualização das zonas de 1 a 16 e visualização das zonas de 17 a 22 (somente Active 20).

Pressione **ESC** para sair desse modo.

4.7 TESTES DAS ZONAS (tecla ARM A ou tecla ARM B)

Este modo auxilia a fazer os testes dos sensores. Quando estiver nesse modo, cada vez que alguma zona for aberta o teclado emite 3 bips longos e indica o nome da zona e ainda se estiver no modo audível gera um bip na sirene. Caso seja aberta mais de uma zona ao mesmo tempo, será exibida a zona que foi aberta primeiro, ignorando a segunda zona aberta.

Para entrar nesse modo, entre na programação e:

- 1- Pressione a tecla **ARM A** para o modo de teste de sensores audível ou **ARM B** para o modo de teste de sensores sem o bip na sirene.
- 2- Dispare os sensores e visualize a zona.
- 3- Pressione **ESC** para sair desse modo.

4.8 NOME DAS ZONAS (endereços de 601 a 612 para Active 8 ou 601 a 622 para Active 20)

Pode definir um nome para a zona, com até 9 caracteres, que é exibido no teclado de LCD.

Para programar, entre na programação e:

- 1- Digite o endereço do nome da zona a ser programada. 601 para zona 1, 602 para a zona 2, 603 para a zona 3 e assim por diante.
- 2- Ao entrar no endereço, digite o nome da zona pressionando as teclas de número de maneira semelhante a escrever texto em telefone celular.
- 3- Pressione **ENTER** para confirmar.

4.9 PROGRAMAÇÃO DAS OPÇÕES DE ZONA COM FIO (endereço 804)

Permite que configure como é feita a ligação dos bornes de sensores na central.

TECLA1- Zonas com resistor de fim de linha: Habilita o resistor de fim de linha na zona do alarme. Essa função permite o reconhecimento de curto-circuito na fiação da zona.

TECLA2- Dispara sirene se curto na zona: Habilita o disparo da sirene caso aconteça curto circuito em alguma zona com a central desarmada.

TECLA3- Zonas duplas: Permite que em uma mesma entrada de zona do alarme seja possível reconhecer duas zonas distintas.

TECLA4- Zonas com fio com reconhecimento da chave tamper: Permite à central reconhecer através da mesma fiação da zona que a chave tamper do sensor com fio está aberta.

TECLA5- Zona 4 (Active 8) Zona 9 (Active 20) como entrada liga: Permite configurar a zona como entrada liga para armar e desarmar a central. Abaixo segue o esquema de ligação da entrada LIGA.

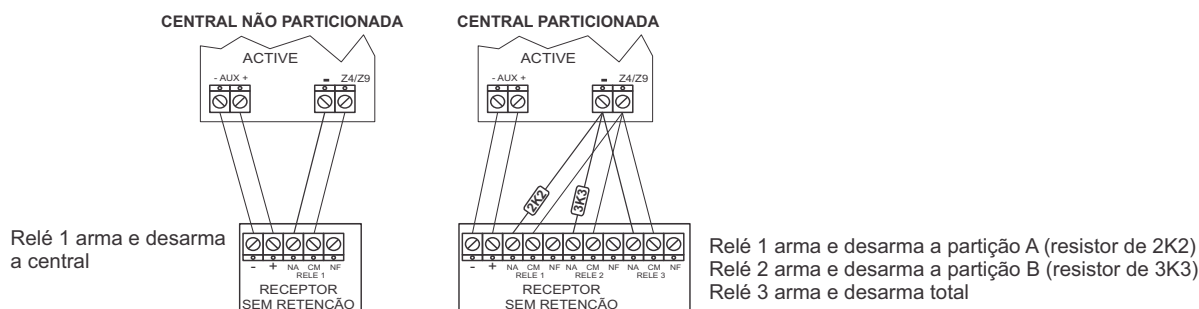

Para programar as opções de zona, entre na programação e:

- 1- Digitar o endereço 804.
- 2- Ao entrar no endereço, pressione as teclas de 1 a 5 para marcar a opção desejada ou use as teclas **PROB** e **MEM** para navegar até a programação desejada e pressione **BYP** para marcá-la.
- 3- Pressione **ENTER** para confirmar.

4.10 ESQUEMA DE LIGAÇÃO DOS SENSORES NA ZONA DA CENTRAL DE ALARME

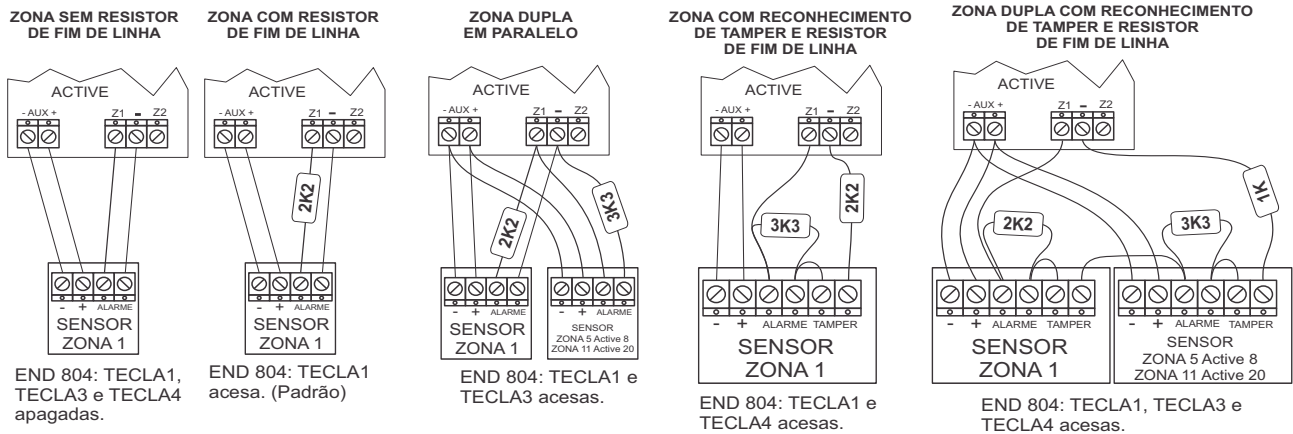

4.11 ESQUEMA DE LIGAÇÃO DOS SENSORES NA ZONA DE TECLADO COM FIO

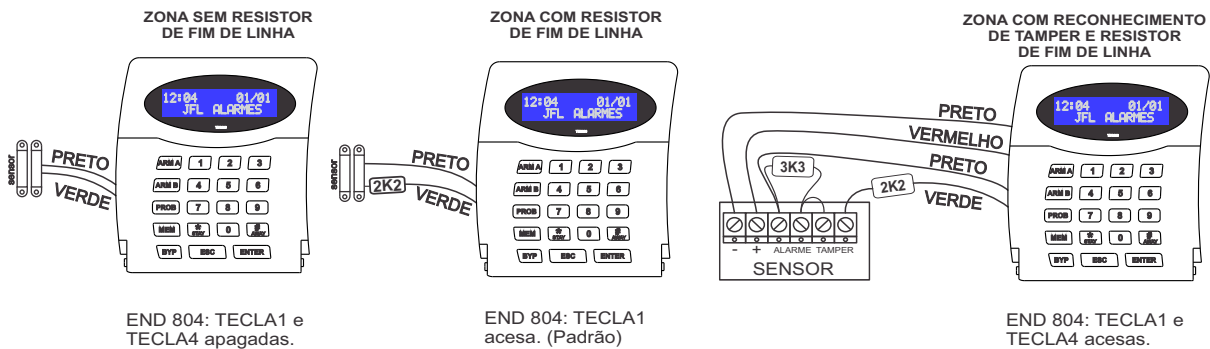

Obs.: As zonas de teclado não podem ser duplicadas.

5 PROGRAMAÇÃO DOS USUÁRIOS

Esta central de alarme possui 99 usuários com atributos programáveis. O Endereço 200 é o endereço da senha do usuário mestre (usuário 00). Os Endereços de 201 a 295 são os endereços dos usuários comuns. Os Endereços de 296 a 298 são endereços de usuários temporários, ou seja, após vencido um número de dias as senhas perdem a validade e são apagadas. O Endereço 299 é o endereço da senha instalador. Os usuários de 32 a 98 não podem ser renomeados e não podem possuir controles remotos.

5.1 PROGRAMAÇÃO DAS SENHAS (endereços de 200 a 299)

Para programar as senhas, entre na programação e:

- 1- Digite o endereço da senha do usuário a ser programada. 200 para o usuário mestre, 201 para o usuário 1, e assim por diante até o endereço 298 ou digite 299 para alterar a senha do instalador.
- 2- Ao entrar no endereço, digite a nova senha com 4 ou 6 dígitos ou pressione a tecla **BYP** para apagar esta senha. A senha mestre e a senha de instalador não podem ser apagadas.

5.2 PROGRAMAÇÃO DOS ATRIBUTOS DOS USUÁRIOS (endereços de 301 a 398)

O usuário mestre possui todos os atributos habilitados em qualquer teclado, mesmo com o teclado não possa operar todas as partições. Para os demais usuários devem ser programados estes atributos. Esses usuários saem de fábrica com permissão de armar as duas partições e de desarmar.

TECLA1 e TECLA2 da pág A- Permite operar as partições A ou B: Indica que o usuário tem permissão de armar as respectivas partições.

TECLA5 da pág. A- Permite desarmar: Permite ao usuário desarmar as partições que ele tem permissão de armar.

TECLA6 da pág. A- Permite armar AWAY: Permite ao usuário armar com zonas abertas.

TECLA7 da pág. A- Inibir zonas: Permite ao usuário inibir as zonas que possui este atributo.
TECLA8 da pág. A- Permite acesso via telefone/SMS/Aplicativo: Permite ao usuário acessar a central por telefone, SMS ou aplicativo (aplicativo somente para Active 20).
TECLA9 da pág. A- Ronda: Permite ao usuário iniciar e terminar ronda.
TECLA1, TECLA2, TECLA3 e TECLA4 da pág B- Permite operar as PGMs 1, 2, 3 e 4: Permite ao usuário acionar/desacionar as respectivas PGMs. Desde que as PGM estejam programadas com a função de acesso pelo usuário (somente Active 20).



Este indicador mostra que há controle remoto apreendido para este usuário.

Para programar os atributos dos usuários, entre na programação e:

- 1- Digite o endereço dos atributos dos usuários. 301 para usuário 1, 302 para usuário 2, 303 para usuário 3 e assim por diante.
- 2- Ao entrar no endereço, pressione as teclas de 1 a 9 para marcar a opção desejada. Use as teclas **ARM A** e **ARM B** para alternar entre a página A e B ou use as teclas **PROB** e **MEM** para navegar até a programação desejada e pressione **BYP** para marcá-la.
- 3- Pressione **ENTER** para confirmar.

5.3 NOME DOS USUÁRIOS (endereços de 900 a 931)

Pode definir um nome para o usuário, com até 9 caracteres, que é exibido no teclado de LCD. Apenas os usuários de 00 a 31 podem ter nomes.

Para programar, entre na programação e:

- 1- Digite o endereço do nome do usuário a ser programado. 900 para o usuário mestre, 901 para o usuário 1, 902 para o usuário 2 e assim por diante.
- 2- Ao entrar no endereço, digite o nome do usuário pressionando as teclas de número de maneira semelhante a escrever texto em telefone celular.
- 3- Pressione **ENTER** para confirmar.

5.4 PROGRAMAÇÃO DO TEMPO DE EXPIRAR AS SENHAS TEMPORÁRIAS (endereços de 429 a 431)

Ao definir uma senha temporária, ela permite o arme e desarme pelo tempo de expirar a senha temporária em dias. Após isso a senha será apagada.

Para programar o tempo, entre na programação e:

- 1- Digite o endereço 429 para programar o tempo de expirar a senha temporária 96, 430 para programar o tempo de expirar a senha temporária 97 ou 431 para programar o tempo de expirar a senha temporária 98.
- 2- Ao entrar no endereço, digite o tempo com 3 dígitos.

6 PROGRAMAÇÃO DA DATA E HORA DA CENTRAL

6.1 PROGRAMAÇÃO DA HORA (endereço 501).

Para programar, entre na programação e:

- 1- Digite o endereço 501.
- 2- Digite a hora, minuto e segundo com dois dígitos cada.

6.2 PROGRAMAÇÃO DA DATA (endereço 502).

Para programar, entre na programação e:

- 1- Digite o endereço 502.
- 2- Digite o dia, mês e ano com dois dígitos cada.

7 PROGRAMAÇÃO DOS DISPOSITIVOS SEM FIO

Utilizando no teclado de LCD TEC-300 o receptor MRF-01 ou TEC-100R atualizado, a central de alarme pode ser armada/desarmada através de controle remoto na Frequência 433,92MHz com tecnologia Hopping Code ou Rolling Code. Além disso podem ser adicionados sensores sem fio na zona deste teclado. O número máximo de dispositivos sem fio são 32 controles remotos (1 por usuário do 00 ao 31), 16 sensores sem fio na zona de teclado.

Obs.: - Instalações em ambiente com muitas paredes podem diminuir o alcance consideravelmente, podendo chegar até 15 metros.

- Evitar instalar o teclado ou os sensores sem fio muito próximos ao nível do solo, isto pode reduzir seu alcance também.

- Transmissores mais potentes próximos do equipamento podem interferir no funcionamento do mesmo, com isso, diminuindo sua área de alcance.

7.1 APRENDER SENSORES SEM FIO OU CONTROLES REMOTOS (endereço 883)

Para programar os dispositivos sem fio, entre na programação e:

- 1- Digite o endereço 883.
- 2- Ao entrar no endereço, escolha entre aprender controle remoto ou sensor sem fio.
- 3- Se for controle remoto, digite o número do usuário do controle remoto a ser aprendido de 00 a 31.
- 4- Pressione a tecla **ARM A** para capturar o número de série por rádio frequência. Então pressione a tecla do controle remoto que deseja aprender. Cada tecla do controle remoto deve ser aprendida.
- 5- Pressione **ENTER** para confirmar.

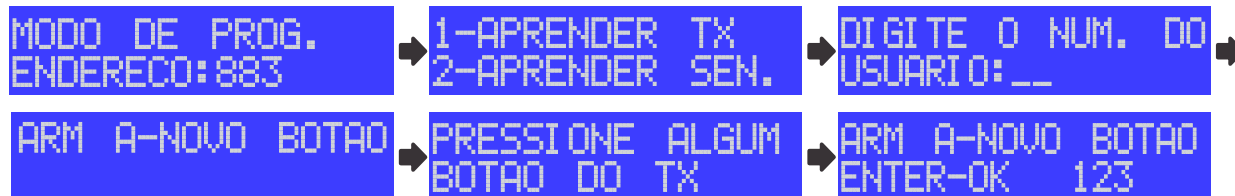

- 6- Se for sensor sem fio, dispare ele. O sensor será aprendido na zona de teclado (endereço 815 a 818).



- Obs.:**
- Os controles remotos funcionarão assim que for feito uma operação com senha no teclado.
 - Ao utilizar sensores fio, não configurar a zona como inteligente.
 - Se for utilizar somente sensores sem fio na zona do teclado, feche o jumper **ZTEC** do teclado

7.2 APAGAR DISPOSITIVO SEM FIO (endereço 884)

Para apagar os dispositivos sem fio, entre na programação e:

- 1- Digite o endereço 884.
- 2- Escolha o modo como quer apagar o dispositivo sem fio. Navegue com as teclas **PROB** e **MEM** pelos modos e digite o número correspondente ao modo (1, 2, 3 ou 4) ou a tecla **ENTER**.



1-Apagar TX individual - Digite o número do usuário ou pressione a tecla **ARM A** para capturar o código do controle remoto por rádio frequência e pressione uma tecla do controle remoto. Confirme através da tecla **ENTER**.

2-Apagar sensor individual - Disparar o sensor sem fio que deseja apagar.

3-Apagar todos controles remotos - Confirme através da tecla **ENTER**.

4-Apagar todos sensores sem fio - Confirme através da tecla **ENTER**.

7.3 VISUALIZAR O NÚMERO DE DISPOSITIVOS SEM FIO APREENDIDOS (endereço 897)

Para visualizar o número de dispositivos sem fio apreendidos, entre na programação e:

- 1- Digite o endereço 897.
- 2- Ao entrar no endereço será visualizado o número de sensores e controles remotos apreendidos na central.
- 3- Pressione **ESC** para sair do endereço.

8 PROGRAMAÇÃO DAS PARTIÇÕES E DOS TECLADOS

8.1 PROGRAMAÇÃO DO NÚMERO DE PARTIÇÕES DO SISTEMA (endereço 840)

Para programar, entre na programação e:

- 1- Digite o endereço 840.
- 2- Ao entrar no endereço, digite 1 para uma partição (sistema não particionado) ou 2 para duas partições.

8.2 PROGRAMAÇÃO DO NOME DAS PARTIÇÕES DO SISTEMA (endereços 841 e 842)

Pode definir um nome para a partição, com até 9 caracteres, que é exibido no teclado de LCD.

Para programar, entre na programação e:

- 1- Digite o endereço do nome da partição a ser programada. 841 para a partição A ou 842 para a partição

B.

2- Ao entrar no endereço, digite o nome da partição pressionando as teclas de número de maneira semelhante a escrever texto em telefone celular.

3- Pressione **ENTER** para confirmar.

8.3 ENDEREÇAMENTO DOS TECLADOS (endereço 810)

Ao ligar um teclado, deve-se programar o endereço dele de 01 a 04. O teclado com endereço 01 respeita a programação de atributos de teclado do endereço 811, o teclado com endereço 02 respeita a programação do endereço 812 e assim por diante.

Para alterar ou apagar o endereço do teclado, entre na programação e:

1- Digite o endereço 810.

2- Digite o novo endereço do teclado de 01 a 04 ou pressione **BYP** para apagar os endereços de todos os teclados.

8.4 PROGRAMAÇÃO DOS ATRIBUTOS DOS TECLADOS (endereços 811 a 814)

São as opções que cada teclado pode possuir.

TECLA1- Partição A: Permite a este teclado armar, desarmar e visualizar o estado da partição A.

TECLA2- Partição B: Permite a este teclado armar, desarmar e visualizar o estado da partição B.

TECLA5- Habilita arme rápido: Permite que neste teclado seja possível armar as partições A e B pelas teclas **ARM A** e **ARM B**.

TECLA6- Habilita bip no tempo de entrada e saída: Permite que este teclado fique emitindo bips durante o tempo de saída e durante o tempo de entrada.

TECLA7- Bip de problema: Quando a central estiver com algum problema, este teclado emite um bip a cada 10 segundos.

TECLA8- Luz de fundo do teclado sempre acesa: Permite que a luz de fundo do display permaneça acesa com o teclado em repouso. Caso apagado, apaga todas as luzes do teclado quando em repouso. Ideal para instalação em quartos e outros ambientes que necessitam de pouca luz.

Para programar as opções do teclado, entre na programação e:

1- Digite o endereço correspondente ao número do teclado a ser programado. 811 para o teclado 1, 812 para o teclado 2, 813 para o teclado 3 ou 814 para o teclado 4.

2- Ao entrar no endereço, pressione as teclas de 1 a 8 para marcar a opção desejada ou use as teclas **PROB** e **MEM** para navegar até a programação desejada e pressione **BYP** para marcá-la.

3- Pressione **ENTER** para confirmar.

8.5 PROGRAMAÇÃO DAS MENSAGENS DO TECLADO DE LCD (endereços 831 e 832)

Para programar, entre na programação e:

1- Digite o endereço 831 para programar a primeira mensagem ou 832 para programar a segunda mensagem.

2- Ao entrar no endereço, digite a mensagem pressionando as teclas de número de maneira semelhante a escrever texto em telefone celular. A tecla **BYP** apaga os caracteres digitados.

3- Pressione **ENTER** para confirmar.

8.6 ESQUEMA DE LIGAÇÃO DOS TECLADOS COM FIO

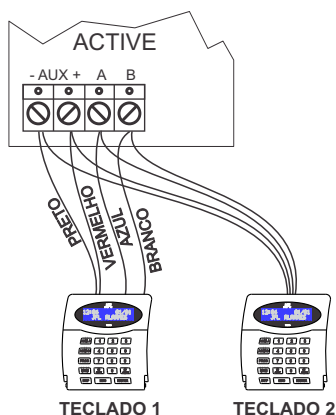

9 PROGRAMAÇÃO DA COMUNICAÇÃO (REPORTE, SMS e DISCADORA)

Esta central de alarme possui a função de enviar todos os eventos ocorridos para a estação de monitoramento. O protocolo padrão para envio desses eventos é o CONTACT ID.

Este alarme pode comunicar com a estação de monitoramento por três maneiras diferentes (linha telefônica, GPRS e rede com ou sem fio) e mais duas vias para comunicação pessoal (SMS e discadora).

9.1 REPORTE VIA LINHA TELEFÔNICA

Meio menos prioritário, é usado apenas se os outros dois falharem ou se eles não forem programados.

Para o alarme comunicar por linha telefônica é necessário programar:

- O telefone de monitoramento (endereço 711) e se necessário o telefone de monitoramento 2 para backup (endereço 712).

- Habilitar o reporte por linha telefônica (endereço 700 tecla 1).

- Ainda pode configurar as opções de discagem (endereço 802).

O LED **DISC** da placa da central mostra o andamento do reporte por linha telefônica.

LED apagado, linha desacionada.

LED aceso, linha acionada.

LED piscando, enviando códigos de reporte ao monitoramento.

Abaixo segue o esquema de ligação da linha telefônica na central de alarme.

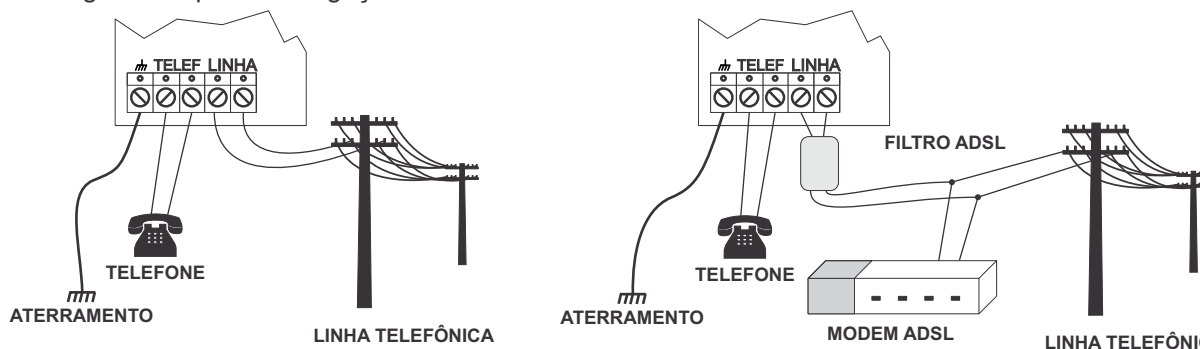

Sempre faça o aterramento da central conforme as normas de aterramento para que sua central tenha proteção contra raios e sobrecarga pela rede elétrica e linha telefônica.

9.2 REPORTE VIA GPRS PELO MÓDULO DE CELULAR

Meio de prioridade intermediária (pode ser alterado para meio prioritário – endereço 700 tecla 7), será usado quando a Ethernet / rede sem fio falhar ou se ele não for programado.

Para comunicar por esse meio, deve possuir o software ACTIVE NET instalado no computador. Além disso, deve possuir um IP fixo ou um serviço de DDNS (IP dinâmico) e uma porta liberada para o ACTIVE NET.

Para o alarme comunicar por esse meio, deve ser feita as seguintes programações:

- Habilitar o reporte via GPRS (endereço 700 tecla 2).

- Programar o endereço IP de destino (endereço 702) e a porta de destino (endereço 706). Estes valores são o endereço IP e porta programada no computador em que o software Active NET está instalado. Se necessário o IP de destino 2 para backup (endereços 703 e 707).

- Não é necessário programar o APN, login e senha da operadora se for usar as configurações padrões das operadoras Claro, Oi, Tim ou Vivo. O alarme detecta o chip e faz as programações automaticamente. No caso de APN personalizado, fazer a programação do APN, login e senha (endereços 721 a 724 e endereços 731 a 734).

O LED **GPRS** da placa do módulo mostra o andamento da conexão com GPRS:

LED apagado, GPRS desabilitado.

LED piscando devagar, GPRS procurando sinal e operadora.

LED piscando rápido, GPRS tentando conectar.

LED piscando muito rápido, GPRS em modo de espera para receber e enviar SMS, ou conectar caso o Ethernet / rede sem fio perca comunicação.

LED aceso indica que a central está conectada por GPRS.

Abaixo segue o esquema de ligação do módulo de celular (MGP-03) na central de alarme.

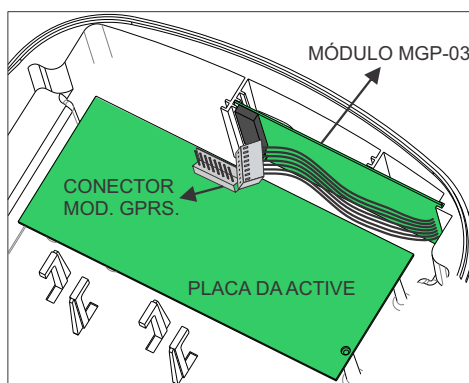

9.3 REPORTE VIA MÓDULO ETHERNET OU MÓDULO DE REDE SEM FIO

Meio de prioridade maior (pode ser alterado para meio secundário end. 700 TECLA 7).

Para comunicar por esse meio, deve possuir o software ACTIVE NET instalado no computador. Além disso, deve possuir um IP fixo ou um serviço de DDNS (IP dinâmico) e uma porta liberada para o ACTIVE NET.

Para o alarme comunicar por esse meio, é necessário fazer as seguintes programações:

- Deve habilitar o reporte via Ethernet / rede sem fio (endereço 700, tecla 3).
- Deve programar as configurações da rede local. Endereço IP, Máscara de sub-rede, Gateway padrão e servidor DNS (endereços de 740 a 744) ou habilitar o DHCP (endereço 700 tecla 9).
- Programar o endereço IP de destino (endereço 702) e a porta de destino (endereço 706). Estes valores são o endereço IP e porta programada no computador em que o software Active NET está instalado. Se necessário o IP de destino 2 para backup.
- Para a conexão com a rede sem fio deve programar o SSID (endereço 746) e a senha da rede sem fio (endereço 747). Ele é compatível apenas para a versão 2.0 ou superior da central de alarme.

Os **LEDs ONLINE 1 e ONLINE 2** do módulo indicam o andamento da conexão com o Active NET.

LED apagado com piscadas rápidas no intervalo de 2 segundos, conexão desabilitada.

LED piscando, tentando conectar.

LED aceso indica que a central está conectada com o Active NET.

O **LED WF** do módulo de rede sem fio indica o andamento da conexão com o ponto de acesso.

LED apagado com piscadas rápidas no intervalo de 2 segundos, conexão desabilitada.

LED piscando, tentando conectar.

LED aceso indica que a central está conectada ao ponto de acesso.

Obs.: para o módulo funcionar, deve-se desconectar o cabo programador da central.

Abaixo segue o esquema de ligação do módulo de Ethernet e do módulo sem fio na central de alarme.

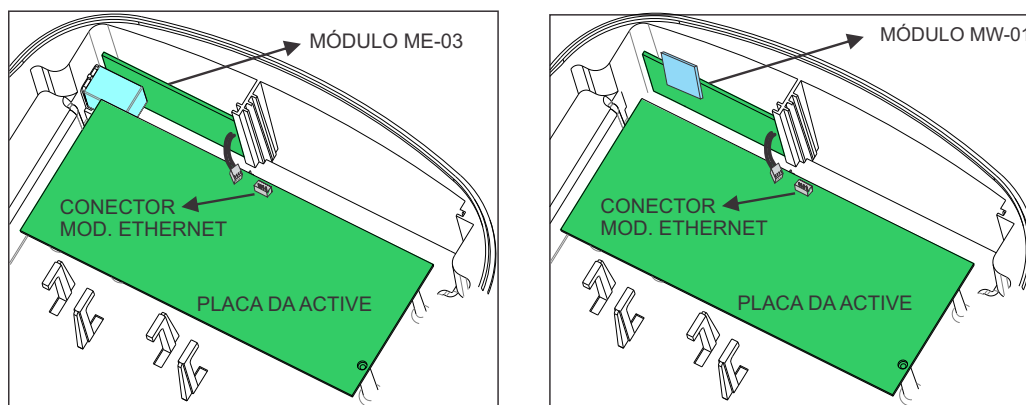

9.4 FUNÇÃO DISCADORA VIA LINHA TELEFÔNICA COMUM

Além do reporte o alarme pode discar para até 4 telefones para informar disparo.

Para o alarme discar no disparo, é necessário fazer as seguintes programações:

- Deve habilitar o modo discadora (endereço 700, tecla 4).
- Deve programar o número do telefone (endereços de 751 a 754).
- Deve habilitar o aviso por discadora e em quais partições o número de telefone possui acesso (endereços 851 a 854).

9.5 ENVIO DE SMS

O alarme pode enviar para até 4 telefones celulares mensagens SMS para informar arme, desarme, disparo, e pânico. A mensagem terá o formato a seguir:



- 1-) Cabeçalho da mensagem de SMS.
- 2-) Evento que gerou a mensagem.
- 3-) Informação de quais partições estão armadas disparadas com as respectivas zonas que dispararam entre parênteses.
- 4-) Data e hora que o alarme enviou a mensagem.

Para habilitar o envio de mensagens de SMS, é necessário fazer as seguintes programações:

- Para o alarme enviar mensagens ao armar e desarmar, habilitar a função envio de SMS no arme/desarme (endereço 700 tecla 6).
- Para o alarme enviar mensagens de disparo e de pânico, habilitar a função envio de SMS no disparo (endereço 700 tecla 5).
- Programar os telefones celulares que receberão as mensagens com o código DDD (endereços 751 a 754) e (endereços 851 a 854, tecla 6).

Exemplos: 03588881234, 01199995684.

Não use mensagens sms como única forma de monitoramento. Estas mensagens estão sujeitas ao atraso devido ao tráfego da operadora de telefonia.

9.6 OPÇÕES DE COMUNICAÇÃO (endereço 700)

TECLA1- Habilita reporte via linha telefônica. Habilita para a central de alarme enviar todos os eventos por linha telefônica.

TECLA2- Habilita reporte via GPRS. Habilita para a central de alarme enviar todos os eventos por GPRS através do módulo MGP-03.

TECLA3- Habilita reporte via Ethernet / rede sem fio. Habilita para a central de alarme enviar todos os eventos por Ethernet através do módulo ME-03 ou por rede sem fio através do módulo MW-01.

TECLA4- Habilita discadora no disparo. Permite que a central disque para os telefones programados toda vez que ocorrer um disparo.

TECLA5- Habilita enviar SMS no disparo. Permite que a central envie SMS para os telefones programados toda vez que ocorrer um disparo.

TECLA6- Habilita enviar SMS no arme e desarme. Permite que a central envie SMS para os telefones programados toda vez que armar e desarmar o alarme.

TECLA7- Inverter a prioridade de comunicação: Faz com que o GPRS fique como meio prioritário e o Ethernet / rede sem fio fique como meio secundário de comunicação.

TECLA8- Modo duplo: Faz com que todos os eventos sejam enviados para o IP1 e para o IP2.

TECLA9- Habilita DHCP: Faz com que o módulo de Ethernet / sem fio obtenha o endereço IP automaticamente.

Para programar as opções de comunicação, entre na programação e:

1- Digitar o endereço 700.

2- Ao entrar no endereço, pressione as teclas de 1 a 9 para marcar a opção desejada ou use as teclas **PROB** e **MEM** para navegar até a programação desejada e pressione **BYP** para marcá-la.

3- Pressione **ENTER** para confirmar.

9.7 OPÇÕES DE ACESSO REMOTO (Endereço 701).

TECLA1- Habilita acesso via SMS: Permite que a central aceite SMS com pedido para armar/desarmar ou acionar/desacionar a PGM (PGM somente para Active 20).

TECLA2- Habilita acesso via telefone. Permite que ao ligar para a central seja digitada a senha para armar/desarmar ou acionar/desacionar a PGM (PGM somente para Active 20).

TECLA3- Habilita status por chamada. Permite que faça uma chamada para o número do telefone do módulo GPRS da central. A central recusa a chamada recebida e envia uma mensagem para o número com as informações do arme/desarme e disparo. A central aceita chamadas apenas de telefones cadastrados nos endereços de 751 a 754.

TECLA4- Habilita acesso via aplicativo de celular. Habilita o modo servidor da central de alarme para que ela possa ser acessada via aplicativo (somente Active 20).

TECLA5- Habilita envio de notificações no disparo. Habilita o envio de notificações para o aplicativo em caso de disparo de alguma zona e pânico (somente Active 20).

TECLA6- Habilita envio de notificações no arme e desarme. Habilita o envio de notificações para o aplicativo nos eventos de arme e desarme (somente Active 20).

TECLA7- Habilita acesso remoto via programador. Habilita para o programador acessar a central via rede diretamente.

Para programar as opções de acesso remoto, entre na programação e:

1- Digitar o endereço 701.

2- Ao entrar no endereço, pressione as teclas de 1 a 3 para marcar a opção desejada ou use as teclas **PROB** e **MEM** para navegar até a programação desejada e pressione **BYP** para marcá-la.

3- Pressione **ENTER** para confirmar.

9.8 PROGRAMAÇÃO DAS OPÇÕES DE GERAR EVENTOS (endereço 803)

Permite inibir o reporte de alguns eventos.

TECLA1- Reporta desarme após disparo: Se habilitado, o alarme não enviará o evento de arme ao monitoramento. O evento de desarme será enviado apenas quando ocorrer algum disparo.

TECLA2- Reporta acionar/desacionar a PGM: Habilita reportar o evento de acionamento e desacionamento da PGM. O número da PGM será informado na partição do evento (somente Active 20).

TECLA3- Restaura zonas após sirene: Quando habilitada reporta a restauração da zona somente depois que terminar o tempo de sirene.

TECLA4- Autoteste somente com a central armada: Faz com que o evento de teste periódico seja gerado somente com a central armada.

TECLA5- Reporta entrar, alterar e sair da programação. Gera evento quando o usuário entra no modo de programação, altera alguma programação e sai do modo de programação.

TECLA6- Reporta ronda OK: Reporta ronda OK toda vez que for acionado a zona de ronda.

TECLA7- Gera evento de problema de comunicação IP: Faz com que a central gere evento de problema de GPRS e Ethernet / rede sem fio. Caso desabilitado, esses eventos são detectados pela falha de keep alive software no Active NET.

Para programar as opções de gerar eventos, entre na programação e:

1- Digite o endereço 803.

2- Ao entrar no endereço, pressione as teclas de 1 a 7 para marcar a opção desejada ou use as teclas **PROB** e **MEM** para navegar até a programação desejada e pressione **BYP** para marcá-la.

3- Pressione **ENTER** para confirmar.

9.9 PROGRAMAÇÃO DAS CONTAS DE MONITORAMENTO (endereços 704 e 705)

Para programar as contas, entre na programação e:

1- Digite o endereço 704 para a conta da partição A (do sistema se não tiver particionado) ou 705 para a conta da partição B.

2- Digite a conta com 4 dígitos. Para programar contas hexadecimais use **ARM A** para programar B, **ARM B** para programar C, **PROB** para programar D, **MEM** para programar E e **STAY** para programar F.

9.10 PROGRAMAÇÃO DOS NÚMEROS DE TELEFONES PARA REPORTE (endereços 711 e 712)

Para programar as telefones, entre na programação e:

1- Digite o endereço 711 para o primeiro telefone de monitoramento ou 712 para o segundo telefone de monitoramento.

2- Digite o número do telefone e pressione **ENTER** para confirmar. Para programar uma pausa de 2 segundos entre os dígitos use a tecla **ARM A**.

9.11 PROGRAMAÇÃO DAS OPÇÕES DE LINHA TELEFÔNICA (endereço 802)

TECLA1- Discagem por pulso. Habilita a discagem por pulso pela linha telefônica.

TECLA2- Aguarda tom de linha antes de disar. Habilita para a central disar apenas depois de receber o tom de discagem da linha telefônica.

TECLA3- Habilita monitoramento de linha telefônica. Habilita para a central detectar a falha de linha telefônica.

TECLA4- Engana secretária eletrônica. Permite evitar que a secretária eletrônica atenda uma chamada de modem. Quando habilitada, a central so atende se duas chamadas ocorrerem em um intervalo pequeno calculado pelo software Programador.

TECLA5- Comunica apenas por call back. A central de alarme comunica com modem apenas por call back.

Para programar as opções de linha telefônica, entre na programação e:

1- Digite o endereço 802.

2- Ao entrar no endereço, pressione as teclas de 1 a 3 para marcar a opção desejada ou use as teclas **PROB** e **MEM** para navegar até a programação desejada e pressione **BYP** para marcá-la.

3- Pressione **ENTER** para confirmar.

9.12 PROGRAMAÇÃO DO NÍVEL DE DTMF DO CONTACT ID (endereço 809)

Para programar, entre na programação e:

1- digite 1 para nível baixo, 2 para nível médio, 3 para alto e 4 para muito alto.

9.13 PROGRAMAÇÃO DO IP DE DESTINO (endereços 702 e 703)

Para programar, entre na programação e:

1- Digite o endereço 702 para o IP 1 de monitoramento ou 703 para o IP 2 de monitoramento.

2- Ao entrar no endereço, digite o nome do domínio pressionando as teclas de número de maneira semelhante a escrever texto em telefone celular. Para programar IP fixo pressione a tecla **AWAY** duas vezes para alterar o modo de entrada do teclado de texto para modo numérico. Então pressione as teclas de números e use a tecla **STAY** como ponto para separar o endereço IP.

3- Pressione **ENTER** para confirmar.

4- Use a tecla **BYP** para apagar os caracteres.

9.14 PROGRAMAÇÃO DAS PORTAS DE DESTINO (endereços 706 e 707)

Para programar as portas, entre na programação e:

- 1- Digite o endereço 706 para a porta do IP 1 de monitoramento ou 707 para a porta do IP 2.
- 2- Digite a porta com 4 dígitos.

9.15 PROGRAMAÇÃO DO CÓDIGO PIN (endereços 721 e 731)

Para programar o código PIN, entre na programação e:

- 1- Digite o endereço 721 para o código PIN do sim card 1 ou 731 para o código PIN do sim card 2.
- 2- Digite o código com 4 dígitos.

9.16 PROGRAMAÇÃO DO APN, LOGIN E SENHA (endereços 722, 723, 724, 732, 733 e 734)

Para que o módulo celular se conecte a rede de dados de uma operadora, é necessário configurar o APN (Access Point Name) da operadora. A central de alarme é capaz de identificar o SIMCARD e configurar automaticamente o APN para as 4 operadoras principais do Brasil (Claro, Oi, Tim e Vivo). Para que a central de alarme detecte automaticamente o APN, deixe este endereço em branco.

Para programar um APN privado, entre na programação e:

- 1- Digite o endereço 722 para programar o APN para o sim card 1 ou 732 para programar o APN para o sim card 2.
- 2- Ao entrar no endereço, digite o texto pressionando as teclas de número de maneira semelhante a escrever texto em telefone celular.
- 3- Pressione **ENTER** para confirmar.
- 4- Digite o endereço 723 para programar o login do APN para o sim card 1 ou 733 para programar o login para o sim card 2.
- 5- Ao entrar no endereço, digite o texto pressionando as teclas de número de maneira semelhante a escrever texto em telefone celular.
- 6- Pressione **ENTER** para confirmar.
- 7- Digite o endereço 724 para programar a senha do APN para o sim card 1 ou 734 para programar a senha para o sim card 2.
- 8- Ao entrar no endereço, digite o texto pressionando as teclas de número de maneira semelhante a escrever texto em telefone celular.
- 9- Pressione **ENTER** para confirmar.

9.17 VISUALIZAÇÃO DO NÍVEL DE SINAL DO GPRS (Tecla STAY).

O nível de sinal varia de 00 a 31.

Para visualizar, entre na programação e:

- 1- Pressione a tecla **STAY**.

9.18 PROGRAMAÇÃO DO IP, MÁSCARA DE SUBREDE, GATEWAY E SERVIDOR DNS (endereços 740 a 743).

São os endereços da rede local em que o alarme será conectado.

Para programar, entre na programação e:

- 1- Digite o endereço 740 para programar o endereço IP, 741 para programar a máscara de subrede, 742 para programar o endereço IP do gateway padrão ou 743 para programar o endereço do servidor DNS.
- 2- Ao entrar no endereço, digite o endereço e use a tecla **STAY** como ponto para separar o endereço IP.
- 3- Pressione **ENTER** para confirmar.

9.19 PROGRAMAÇÃO DO SSID E DA SENHA DA REDE SEM FIO (endereços 746 e 747).

Para programar, entre na programação e:

- 1- Digite o endereço 746 para programar o SSID ou 747 para programar a senha para conexão sem fio.
- 2- Ao entrar no endereço, digite o nome pressionando as teclas de número de maneira semelhante a escrever texto em telefone celular. Os parâmetros da rede diferenciam letras maiúsculas de minúsculas. Pressione a tecla **AWAY** para alterar o modo de entrada do teclado de texto maiúsculo, minúsculo e modo numérico.
- 3- Pressione **ENTER** para confirmar.
- 4- Use a tecla **BYP** para apagar os caracteres.

9.20 PROGRAMAÇÃO DA FAIXA DE PORTA DE SAÍDA DO MÓDULO ETHERNET / SEM FIO (endereço 744).

É a porta de saída para conexões da central de alarme. Ele usa uma faixa de 10 portas a partir da porta programada, por exemplo, se a porta programada for 9090, o módulo usa as portas de 9090 a 9099. Alguns firewalls bloqueiam portas de saídas. Neste caso devem ser liberadas as 10 portas. Para programar a porta que o módulo Ethernet / sem fio usa, entre na programação e:

- 1- Digite o endereço 744.
- 2- Digite a porta com 4 dígitos.

9.21 PROGRAMAÇÃO DOS NÚMEROS DE TELEFONES PARA DISCAGEM OU SMS (endereços de 751 a 754)

Para programar as telefones, entre na programação e:

- 1- Digite o endereço 751 para o telefone 1, 752 para o telefone 2, 753 para o telefone 3 ou 754 para o telefone 4.
- 2- Digite o número do telefone e pressione **ENTER** para confirmar. Para programar uma pausa de 2 segundos entre os dígitos use a tecla **ARM A**.

9.22 ATRIBUTOS DOS TELEFONES (endereços de 851 a 854)

TECLA1- Partição A: Indica que a central irá avisar o telefone correspondente se houver disparo na partição A.

TECLA2- Partição B: Indica que a central irá avisar o telefone correspondente se houver disparo na partição B.

TECLA5- Avisa disparo por linha telefônica: Indica que a central irá avisar os disparos para esse telefone por linha telefônica.

TECLA6- Avisa disparo por SMS: Indica que a central irá avisar os disparos para esse telefone por SMS. Irá avisar também o arme e desarme se estiver habilitado o envio do arme e desarme por SMS.

Para programar as opções dos telefones, entre na programação e:

- 1- Digite o endereço 851 para o telefone 1, 852 para o telefone 2, 853 para o telefone 3 ou 854 para o telefone 4.
- 2- Ao entrar no endereço, pressione as teclas de 1 a 9 para marcar a opção desejada ou use as teclas **PROB** e **MEM** para navegar até a programação desejada e pressione **BYP** para marcá-la.
- 3- Pressione **ENTER** para confirmar.

9.23 PROGRAMAÇÃO DO CABEÇALHO DE SMS (endereço 830)

Para programar, entre na programação e:

- 1- Digite o endereço 830.
- 2- Ao entrar no endereço, digite a mensagem pressionando as teclas de número de maneira semelhante a escrever texto em telefone celular.
- 3- Pressione **ENTER** para confirmar.

9.24 PROGRAMAÇÃO DO NÚMERO DE RINGS PARA ACESSO REMOTO (endereço 761)

Para programar, entre na programação e:

- 1- Digite o endereço 761.
- 2- Ao entrar no endereço, digite o número de rings com 3 dígitos de 002 a 015.

9.25 PROGRAMAÇÃO DO TELEFONE PARA CALL BACK (endereço 762)

Para programar, entre na programação e:

- 1- Digite o endereço 762.
- 2- Digite o número do telefone e pressione **ENTER** para confirmar. Para programar uma pausa de 2 segundos entre os dígitos use a tecla **ARMA**.

9.26 PROGRAMAÇÃO DO CÓDIGO DO PAINEL E PC PARA COMUNICAÇÃO VIA MODEM (endereços 763 e 764)

Para programar, entre na programação e:

- 1- Digite o endereço 763 ou 764.
- 2- Digite o código com 4 dígitos.

9.27 VISUALIZAÇÃO DO IMEI E DO ENDEREÇO MAC DO ALARME (endereços 890 e 891).

Permite que seja visualizado o endereço MAC e o número do IMEI.

Esses códigos podem ser visualizados somente após habilitar os respectivos módulos.

Para visualizar, entre na programação e:

- 1- Digite o endereço 890 para visualizar o IMEI ou 891 para visualizar o endereço MAC.
- 2- Pressione **ESC** para sair da visualização.

9.28 PROGRAMAÇÃO DO TESTE PERIÓDICO DA CENTRAL DE ALARME (endereços 427 e 503)

O teste periódico é um evento que a central de alarme gera em intervalos periódicos para verificar se a integridade do canal de comunicação com a estação de monitoramento.

Para habilitar o teste periódico deve-se programar a hora do primeiro autoteste e o intervalo em que a central irá gerar o evento do autoteste.

Para programar, entre na programação e:

- 1- Digite o endereço 503.
- 2- Ao entrar no endereço, digite a hora do teste periódico com 4 dígitos no formato 24h. Se programar 00:00, o autoteste estará desabilitado.

1- Digite o endereço 427.

2- Ao entrar no endereço, digite tempo do intervalo do autoteste com 3 dígitos. Para valores de 001 a 200, a unidade de tempo é horas e para valores de 201 a 255 a unidade de tempo é minutos. Se programar 000, o autoteste estará desabilitado.

9.29 PROGRAMAÇÃO DO AUTOTESTE DO MEIO SECUNDÁRIO DE COMUNICAÇÃO (endereço 434)

O autoteste do meio secundário permite que o alarme troque de meio de comunicação IP (GPRS-Ethernet ou Ethernet-GPRS dependendo da prioridade de comunicação) por 5 minutos para fazer o teste de comunicação do outro meio com intervalo programado no tempo do teste do meio secundário. A função serve para testar se houve sabotagem no SIM CARD, HUB, ponto de acesso ou outros problemas da rede. Para programar, entre na programação e:

1- Digite o endereço 434.

2- Ao entrar no endereço, digite tempo do intervalo do autoteste do meio secundário com 3 dígitos em horas. Se programar 000, o autoteste do meio secundário estará desabilitado.

10 PROGRAMAÇÃO DO AUTO ARME

O alarme pode armar automaticamente em um horário programado ou por falta de movimento no local.

10.1 PROGRAMAÇÃO DO AUTO ARME NO HORÁRIO PROGRAMADO (endereços 521 e 522)

Quando o auto arme estiver habilitado, o teclado emite bips longos nos 5 minutos que antecedem o auto arme. Esse bip fica mais rápido quando a central está a 1 minuto de armar.

Para programar o horário do auto arme, entre na programação e:

1- Digite o endereço correspondente a partição que deve ser armada. 521 para a partição A ou 522 para a partição B.

2- Digite a hora que o sistema deve ser armado com 4 dígitos no formato 24h.

Para desabilitar esta função programar a hora como 00:00

10.2 PROGRAMAÇÃO DO AUTO ARME POR FALTA DE MOVIMENTO (endereços 404 e 414)

Com essa função habilitada a central irá armar automaticamente por falta de movimento no recinto.

Para programar, entre na programação e:

1- Digite o endereço correspondente a partição que deve ser armada. 404 para a partição A ou 406 para a partição B.

2- Digite o tempo para o sistema armar com 3 dígitos em minutos.

Para desabilitar essa função programe o tempo com 000.

10.3 PROGRAMAÇÃO DO HORÁRIO QUE O ALARME PODE AUTO-ARMAR POR NÃO MOVIMENTO (endereços 508 e 509)

É o período do dia em que o arme por não movimento estará habilitado.

Para programar, entre na programação e:

1- Digite o endereço 508 para o horário do início do auto arme ou 509 para o horário do fim do auto arme.

2- Digite a hora que o sistema deve ser armado com 4 dígitos no formato 24h.

11 PROGRAMAÇÃO DA SAÍDA PGM (somente Active 20)

Esta central possui uma saída programável que pode ser expandida para 4 com o módulo de PGM.

11.1 PROGRAMAÇÃO DAS FUNÇÕES DAS PGMs (endereços de 821 a 824)

A saída pode ser programada como:

00- Desabilitada.

01- Aciona junto com a sirene: é acionada junto com a saída sirene da placa.

02- Sirene para a partição B: é acionada quando houver disparo da partição B. Quando programada com esse valor a saída sirene da placa não aciona no disparo da partição B.

05- Junto com o arme total: é acionada quando o sistema estiver totalmente armado.

06- Junto com o arme da partição A: é acionada quando a partição A estiver armada.

07- Junto com o arme da partição B: é acionada quando a partição B estiver armada.

10- Quando houver problema no sistema: é acionada quando houver algum problema no sistema.

11- Aciona e desaciona no horário programado: Aciona no horário programado no respectivo endereço da PGM (endereço 511 a 514) e desaciona no horário programado (endereço 515 a 518).

12- Com retenção acionada pelo usuário: acionada com retenção pela senha do usuário.

13- Sem retenção acionada pelo usuário: acionada sem retenção pelo tempo programado pela senha do usuário.

14- Ronda OK: aciona sem retenção pelo tempo programado quando a ronda estiver OK.

15- Aciona na falha da ronda: aciona sem retenção pelo tempo programado quando houver falha na ronda.

16- Aciona no disparo de qualquer zona: aciona sem retenção pelo tempo programado no disparo de qualquer zona.

17- Aciona no disparo da zona 1: aciona sem retenção pelo tempo programado no disparo da zona 1.

Para programar, entre na programação e:

- 1- Digite o endereço 821 para programar a função da PGM1, 822 para programar a função da PGM2, 823 para programar a função da PGM3 ou 824 para programar a função da PGM4.
- 2- Ao entrar no endereço, digite a função da PGM com 2 dígitos ou use as teclas **PROB** e **MEM** para navegar até a programação desejada e pressione **BYP** para marcá-la.
- 3- Pressione **ENTER** para confirmar.

11.2 PROGRAMAÇÃO DO TEMPO DE ACIONAMENTO DAS PGMs (endereços de 421 a 424)

Para programar, entre na programação e:

- 1- Digite o endereço 421 para o tempo da PGM1, 422 para o tempo da PGM2, 423 para o tempo da PGM3, 424 para o tempo da PGM4.
- 2- Ao entrar no endereço, digite o tempo com 3 dígitos. Para valores de 001 a 200, a unidade de tempo é horas e para valores de 201 a 255 a unidade de tempo é minutos.

11.3 PROGRAMAÇÃO DO HORÁRIO DE ACIONAMENTO E DESACIONAMENTO DAS PGMs (endereços de 511 a 518)

Para programar, entre na programação e:

- 1- Digite o endereço 511 para o horário de acionar a PGM1, 512 para o horário de acionar a PGM2, 513 para o horário de acionar a PGM3, 514 para o horário de acionar a PGM4, 515 para o horário de desacionar da PGM1, 516 para o horário de desacionar a PGM2, 517 para o horário de desacionar a PGM3 ou 518 para o horário de desacionar da PGM4,
- 2- Digite a hora com 4 dígitos no formato 24h.

11.4 PROGRAMAÇÃO DOS NOMES DAS SAÍDAS PGMs (endereços de 861 a 864)

Para programar, entre na programação e:

- 1- Digite o endereço do nome da PGM a ser programada. 861 para a PGM1, 862 para a PGM2, 863 para a PGM3 ou 864 para a PGM4.
- 2- Ao entrar no endereço, digite o nome da PGM pressionando as teclas de número de maneira semelhante a escrever texto em telefone celular.
- 3- Pressione **ENTER** para confirmar.

11.5 ESQUEMA DE LIGAÇÃO DAS SAÍDAS PGM NA CENTRAL DE ALARME

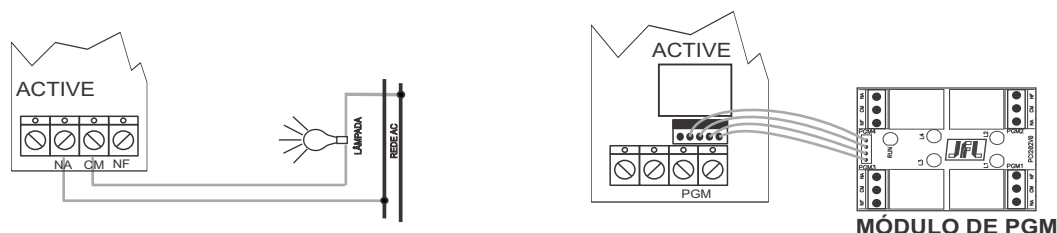

12 FUNÇÃO RONDA

Este modelo de alarme possui a função de monitoramento de ronda de vigilantes. Como funciona a ronda:

- 1- O vigilante deve iniciar a ronda através do teclado.
- 2- O vigilante deve passar por todas as zonas que estão programadas como ronda antes de terminar o tempo de duração de ronda.
- 3- Ao final o vigilante deve terminar a ronda através do teclado.

12.1 PROGRAMAÇÃO DA DURAÇÃO DA RONDA (endereço 433)

É o tempo que o vigilante tem para passar por todos os sensores e terminar a ronda.

Para programar, entre na programação e:

- 1- Digite o endereço 433.
 - 2- Ao entrar no endereço, digite o tempo com 3 dígitos.
- Para desabilitar a função ronda, programar este tempo como 000.

12.2 INICIAR E TERMINAR A RONDA ATRAVÉS DO TECLADO

Para iniciar a ronda ou terminar a ronda, segurar a tecla **ENTER** por 3 segundos e digitar a SENHA.



Indica que a ronda está iniciada.

12.3 PROGRAMAÇÃO DO AVISO AUTOMÁTICO DA RONDA (endereços 506, 507 e 432)

Quando a ronda estiver programada, pode adicionar o recurso para que o teclado avise ao vigilante que

ele deve iniciar a ronda. Toda vez que esse recurso estiver programado, o teclado emite bip durante os 5 minutos que antecedem a ronda.

Para programar os horários de aviso de ronda, entre na programação e:

- 1- Digite o endereço 506 para o horário de início de ronda ou 507 para o horário do final da ronda.
- 2- Digite a hora com 4 dígitos no formato 24h.
- 3- Digite o endereço 432 para programar o intervalo entre rondas.
- 4- Ao entrar no endereço, digite o tempo com 3 dígitos.

13 ACESSO À CENTRAL DE ALARME VIA APLICATIVO MÓVEL (somente Active 20)

Esta central de alarme pode ser acessada pelo aplicativo móvel **Active Mobile** através do módulo de Ethernet ME-03 ou módulo sem fio MW-01. Com ele pode armar e desarmar as partições, Acionar e desacionar as PGM (PGM somente para Active 20), visualizar o status das zonas em lista e planta baixa e Inibir zonas. O software está disponível para as plataformas móveis Android® versão 2.3.3 ou superior, iOS® versão 6.0 ou superior e Windows Phone® versão 7.5 ou superior.



Este é o Ícone do aplicativo nas lojas das plataformas móveis.

13.1 PROGRAMAÇÃO DO ACESSO VIA APLICATIVO NA CENTRAL DE ALARME

Para que a central possa comunicar com o aplicativo, deve programar:

- O acesso via aplicativo de celular (endereço 701 tecla 4).
- Habilitar o atributo de acesso remoto ao usuário (endereço 301 a 331 tecla 8).
- Programar o IP local, máscara, DNS e gateway da central (endereços 740 a 743) ou habilitar o DHCP (endereço 700 tecla 9).
- Programar a porta do Active Mobile (endereço 745). Esta porta deve estar liberada no modem ou firewall.
- Se não houver IP fixo ou DDNS no local, pode programar o cliente DDNS da central (item 13.2).
- Se desejar habilitar as notificações consulte o item 13.4.

O LED **SERVER** do módulo ME-03 indica o estado do servidor.

LED apagado com piscadas rápidas no intervalo de 2 segundos, servidor desabilitado.

LED piscando, servidor habilitado.

LED aceso, existe um aplicativo conectado.

13.2 CLIENTE DDNS

Para programá-lo, é necessário possuir um domínio DDNS JFL que não esteja sendo usado. Caso não possua, consulte o item 13.3 para cadastrar um.

Após finalizar o cadastro, deve fazer as seguintes programações na central:

- Programar o endereço DDNS JFL (endereço 771). Exemplo: centralactive.jflddns.com.br
- Programar a senha do DDNS JFL (endereço 772). Senha do subdomínio vista em detalhes dentro da conta. Exemplo: c4x6a8i15w

Obs.: Cada central de alarme deve possuir um domínio DDNS JFL. Nunca deve-se usar o mesmo subdomínio para duas centrais de alarmes ao mesmo tempo.

13.3 CRIANDO UM DOMÍNIO DDNS JFL

Para cada central de alarme Active 8 ou Active 20 versão 3.0 ou superior adquirida da JFL, o usuário pode criar um subdomínio JFL DDNS. No site www.jflddns.com.br, entrar na área restrita. Caso não possua cadastro no site, clicar em criar conta e preencher os campos para criar o cadastro.



Após estar na área restrita, siga os passos a seguir para criar o cadastro do DDNS JFL.

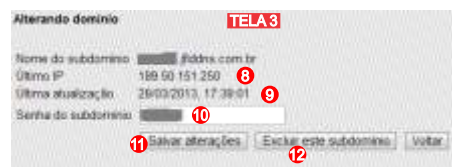

1-Indica os subdomínios que já foram criados para a sua conta e indicam se eles estão ativos ou não.

2-Clique para obter detalhes de cada subdomínio (tela 3).

- 3-Clique para incluir um novo subdomínio (tela 2).
- 4-Clique para alterar os seus dados cadastrais.
- 5-Campo para digitar o subdomínio que deseja registrar. Deverá ser programado no endereço 771.
- 6-Campo para digitar o número serial que acompanha o produto.
- 7-Clique para confirmar o novo subdomínio.
- 8-Permite que seja visto o último endereço IP que a central registrou no servidor.
- 9-Permite que seja visto a data e hora no horário de Brasília da última atualização da central no servidor.
- 10-Senha do subdomínio. Deverá ser programado no endereço 772.
- 11-Clique para salvar a alteração da senha.
- 12-Clique para excluir o subdomínio.

NS: 2700664130
V3. 0-AGO/2014
ACTIVE xx ULT

13.4 ENVIO DE NOTIFICAÇÕES PARA O APLICATIVO

Além do acesso ao aplicativo o usuário pode receber notificações de falta e restauração de AC, falta e restauração de bateria, disparo, arme e desarme.

Para o alarme enviar notificações, deve programar:

- Habilitar a notificação no disparo (endereço 701 tecla 5). Habilita automaticamente a notificação da falta de AC, bateria e pânico.
- Habilitar a notificação no arme e desarme (endereço 701 tecla 6).
- Possuir memória para o número de identificação do aplicativo para notificação livre (endereço 781 e 782).
- Habilitar a notificação na configuração do aplicativo e realizar uma conexão do aplicativo com a central de alarme.

Após conectar, o aplicativo indicará que as notificações estão habilitadas por meio de uma mensagem. Ao conectar pela primeira vez, a central envia uma notificação de boas vindas.

Obs.: - Embora a central de alarme possua somente duas memórias para o número de identificação do aplicativo, qualquer aparelho pode conectar a central.

- O número máximo possível de notificações diárias são de 500 mensagens.

- Não use notificações como única forma de monitoramento. Elas dependem da internet do seu telefone celular que pode estar desabilitada ou indisponível no momento da entrega da notificação. As notificações estão sujeitas a atraso, elas podem ser recebidas em ordem cronológica trocada ou até mesmo podem não serem recebidas caso o servidor não consiga comunicar com seu aparelho. Isto é uma limitação do sistema operacional e depende de servidores de terceiros.

13.5 NÚMERO DE IDENTIFICAÇÃO DO APLICATIVO PARA NOTIFICAÇÃO (endereços 781 e 782)

Não é necessário programar o número de identificação do aplicativo para notificação. A central já programa automaticamente quando o aplicativo realiza a primeira conexão. Esse número deve ser apagado da central caso não deseje que o celular receba mais notificações.

Para programar, entre na programação e:

- 1- Digite o endereço 781 ou 782.
- 2- Digite o valor com 9 dígitos ou pressione **BYP** para apagar.
- 3- Pressione **ENTER** para confirmar.

13.6 USANDO O APLICATIVO PARA O SISTEMA OPERACIONAL ANDROID®

Abaixo segue as principais telas com as descrições de como manusear o aplicativo.

Telas para cadastro do cliente e configurações do aplicativo.

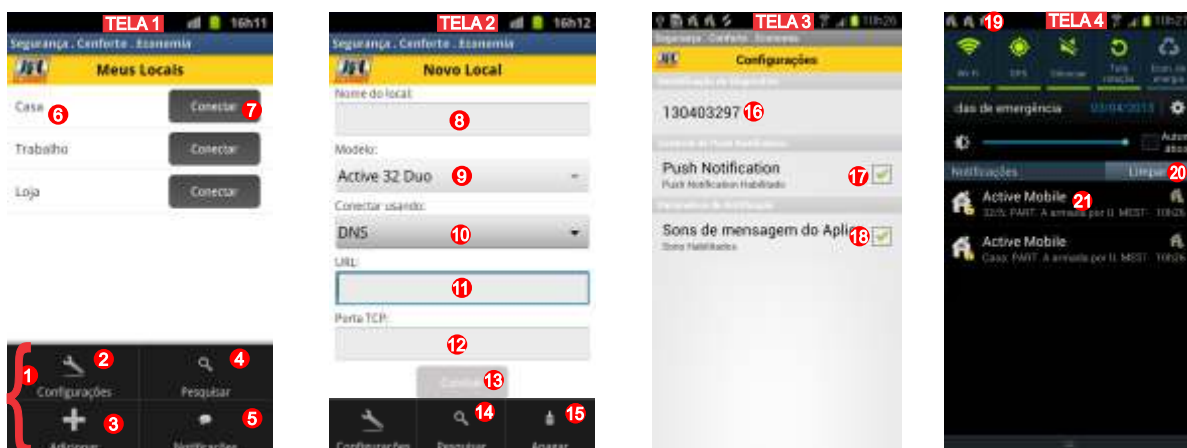

1-Utilize a tecla menu do celular para acessar o menu indicado pelo item 1.



Este são os ícones mais usados no sistema operacional Android para acessar o menu. Essa tecla de menu varia de posição de celular para celular e pode ser física ou de sensível ao toque.

- 2-Pressione no item 2 para acessar as configurações do aplicativo (tela 3).
- 3-Pressione no item 3 para adicionar uma nova central de alarme no software (tela 2).
- 4-Pressione no item 4 para pesquisar as centrais adicionadas.
- 5-Pressione no item 5 para exibir a lista com as 10 últimas notificações recebidas.
- 6-Indica o nome do cliente cadastrado. Pressionar sobre ele para editar os dados do cliente.
- 7-Pressione no item 7 para iniciar uma conexão com o cliente cadastrado.
- 8-Campo para cadastro do nome do local que se deseja conectar. Pode ser escolhido qualquer nome.
- 9-Campo para escolha do tipo do produto que se deseja conectar.
- 10-Campo para escolha do tipo de conexão que será realizada. Deixar como DNS para adicionar um IP dinâmico como destino ou deixar como IP para colocar IP fixo.
- 11-Campo de URL para incluir o IP dinâmico ou Endereço IP para incluir o IP fixo.
- 12-Campo para incluir a porta do Active Mobile (endereço 745). Esta porta deve estar liberada no modem ADSL ou no firewall.
- 13-Pressione no item 13 para salvar o cliente.
- 14-Pressione no item 14 para pesquisar centrais de alarme na rede local. Este botão aparece somente se o item 10 estiver programado para IP fixo.
- 15-Pressione no item 15 para apagar o cliente caso ele já esteja cadastrado.
- 16-Número de identificação do aplicativo para notificação.
- 17-Pressione no item 17 para ativar e desativar as notificações do aplicativo.
- 18-Pressione no item 18 para ativar e desativar o aviso sonoro quando receber as notificações.
- 19-Ícone indicador de notificações da central de alarme.
- 20-Pressione no item 20 para apagar as notificações da central de alarme da lista de notificações do sistema operacional. As 10 últimas notificações permanecem no aplicativo.
- 21-Exibe a notificação recebida da central de alarme.

Telas para comunicação com a central de alarme.

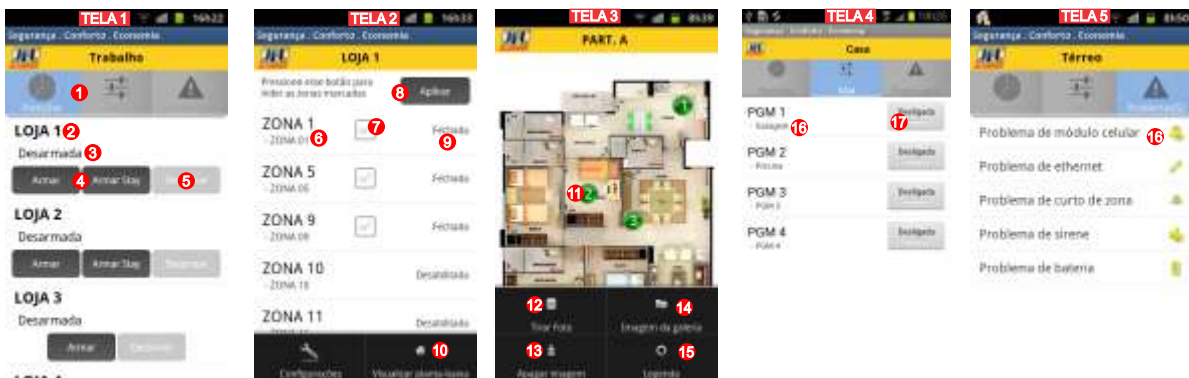

- 1-Pressione no item 1 para acessar as telas de partições, a tela de acionamento das PGMs (PGM somente para Active 20) e a tela de visualização de problemas.
- 2-Exibe o nome da partição. Pressione no item 2 para acessar as visualizações das zonas (tela 2).
- 3-Exibe o estado da partição e sem ela possui zonas abertas.
- 4-Pressione no item 4 para armar a partição.
- 5-Pressione no item 5 para desarmar a partição.
- 6-Exibe o nome da zona.
- 7-Pressione no item 7 para marcar ou desmarcar para inibir a zona.
- 8-Pressione no item 8 para enviar para a central as zonas que foram marcadas como inibidas.
- 9-Indica o estado da zona correspondente.
- 10-Pressione no item 10 para exibir o estado das zonas em modo planta baixa.
- 11-Ícone indicador do estado da zona na planta baixa.
- 12-Tirar foto
- 13-Escolher imagem da galeria
- 14-Apagar imagem
- 15-Exibir ou ocultar a legenda.
- 16-Exibe o nome da PGM (somente para Active 20).
- 17-Pressione no item 17 para acionar ou desacionar a saída PGM (somente para Active 20).
- 18-Exibe os problemas do sistema.

13.7 USANDO O APLICATIVO PARA O SISTEMA OPERACIONAL iOS® PARA iPhone® e iPad®

Abaixo segue as principais telas com as descrições de como manusear o aplicativo.

Telas para cadastro do cliente e configurações do aplicativo.

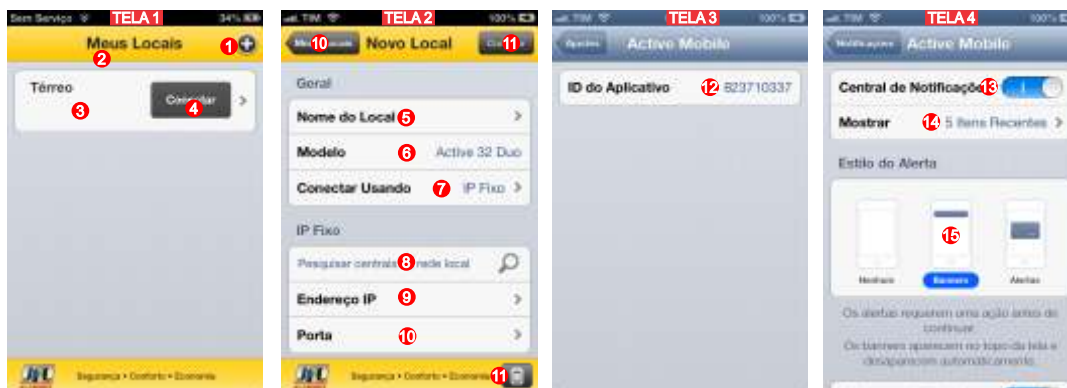

- 1-Pressione no item 1 para adicionar uma nova central de alarme no software (tela 2).
- 2-Arraste esta tela para baixo para exibir o menu para pesquisar as centrais adicionadas.
- 3-Indica o nome do cliente cadastrado. Pressionar sobre ele para editar os dados do cliente.
- 4-Pressione no item 4 para iniciar uma conexão com o cliente cadastrado.
- 5-Campo para cadastro do nome do local que se deseja conectar. Pode ser escolhido qualquer nome.
- 6-Campo para escolha do tipo do produto que se deseja conectar.
- 7-Campo para escolha do tipo de conexão que será realizada. Deixar como DNS para adicionar um IP dinâmico como destino ou deixar como IP para colocar IP fixo.
- 8-Pressione no item 14 para pesquisar centrais de alarme na rede local. Este botão aparece somente se estiver programado para IP fixo.
- 9-Campo de URL para incluir o IP dinâmico ou Endereço IP para incluir o IP fixo.
- 10-Campo para incluir a porta do Active Mobile (endereço 745). Esta porta deve estar liberada no modem ADSL ou no firewall.
- 11-Pressione no item 11 para apagar o cliente caso ele já esteja cadastrado.
- 12-Pressione no item 12 para voltar e cancelar o cadastro.
- 13-Pressione no item 13 para confirmar o cadastro.
- 14-Número de identificação do aplicativo para notificação. Este menu fica em Ajustes>Active Mobile.
- 15-Pressione no item 15 para mostrar as notificações recentes na central de notificações do aparelho. A central de notificações é vista quando desliza o dedo para baixo na barra que indica hora e nível de bateria do telefone.
- 16-Pressione no item 16 para escolher quantas notificações serão mostradas na central de notificações.
- 17-Pressione na lista do item 17 para escolher o tipo de notificação do aparelho ou desabilitar elas.

Telas para comunicação com a central de alarme.

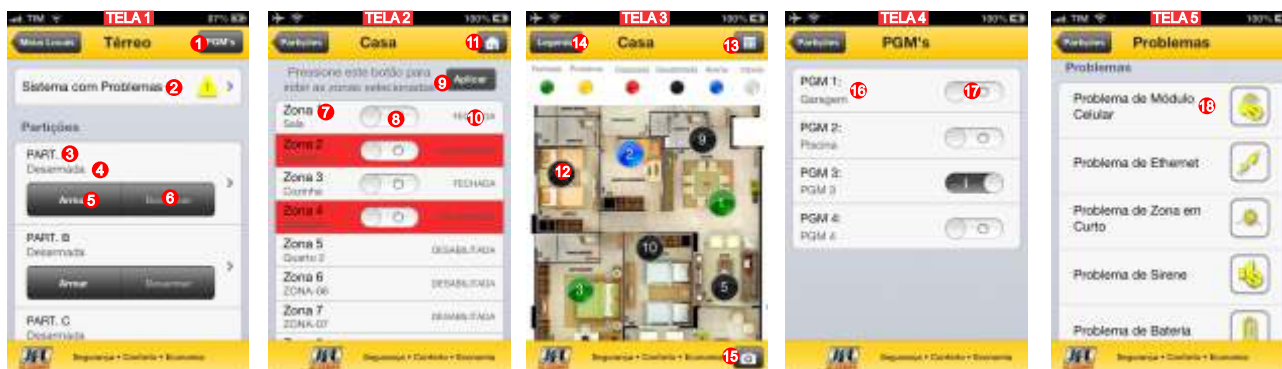

- 1-Pressione no item 1 para acessar a telas de PGM (somente Active 20).
- 2-Pressione no item 2 para acessar a telas de problemas.
- 3-Exibe o nome da partição. Pressione no item 2 para acessar as visualizações das zonas.
- 4-Exibe o estado da partição e sem ela possui zonas abertas.
- 5-Pressione no item 5 para armar a partição.
- 6-Pressione no item 6 para desarmar a partição.
- 7-Exibe o nome da zona.
- 8-Pressione no item 8 para marcar ou desmarcar para inibir a zona.
- 9-Pressione no item 9 para enviar para a central as zonas que foram marcadas como inibidas.

- 10-Indica o estado da zona correspondente.
- 11-Pressione no item 11 para exibir o estado das zonas em modo planta baixa.
- 12-Ícone indicador do estado da zona na planta baixa.
- 13-Pressione no item 13 para voltar a exibir as zonas em modo lista.
- 14-Exibir ou ocultar a legenda.
- 15-Tirar ou escolher foto para planta baixa.
- 16-Exibe o nome da PGM (somente Active 20).
- 17-Pressione no item 17 para acionar ou desacionar a saída PGM (somente Active 20).
- 18-Exibe os problemas do sistema.

Limitações deste sistema operacional

-Este sistema operacional não permite que as notificações sejam guardadas no aplicativo, portanto se elas forem apagadas não poderão mais serem vistas.

13.8 USANDO O APLICATIVO PARA O SISTEMA OPERACIONAL WINDOWS PHONE®

Abaixo segue as principais telas com as descrições de como manusear o aplicativo.

Telas para cadastro do cliente e configurações do aplicativo.

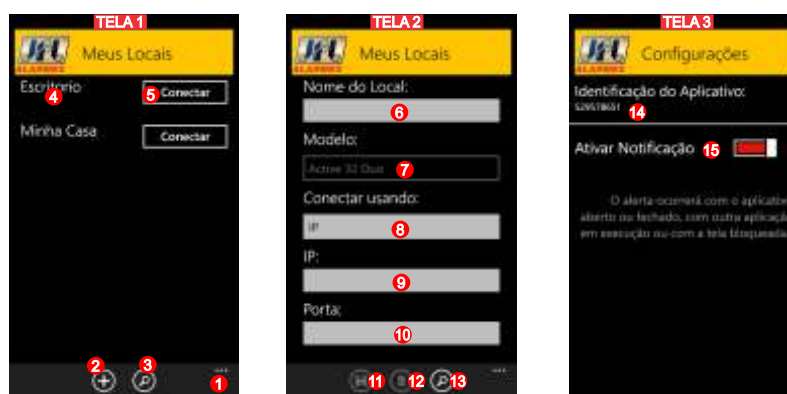

- 1-Pressione no item 1 para acessar as configurações do aplicativo (tela 3).
- 2-Pressione no item 2 para adicionar uma nova central de alarme no software (tela 2).
- 3-Pressione no item 3 para pesquisar as centrais adicionadas.
- 4-Indica o nome do cliente cadastrado. Pressionar sobre ele para editar os dados do cliente.
- 5-Pressione no item 5 para iniciar uma conexão com o cliente cadastrado.
- 6-Campo para cadastro do nome do local que se deseja conectar. Pode ser escolhido qualquer nome.
- 7-Campo para escolha do tipo do produto que se deseja conectar.
- 8-Campo para escolha do tipo de conexão que será realizada. Deixar como DNS para adicionar um IP dinâmico como destino ou deixar como IP para colocar IP fixo.
- 9-Campo de URL para incluir o IP dinâmico ou Endereço IP para incluir o IP fixo.
- 10-Campo para incluir a porta do Active Mobile (endereço 745). Esta porta deve estar liberada no modem ADSL ou no firewall.
- 11-Pressione no item 13 para salvar cadastro da central.
- 12-Pressione no item 12 para pesquisar centrais de alarme na rede local. Este botão aparece somente se o item 10 estiver programado para IP fixo.
- 14-Número de identificação do aplicativo para notificação.
- 15-Pressione no item 15 para ativar e desativar as notificações do aplicativo.

Telas para comunicação com a central de alarme.



- 1-Deslize o dedo para a esquerda ou para a direita para acessar as telas de Partições, PGM (PGM somente para Active 20), Problemas e Status.
- 2-Exibe o nome da partição. Pressione no item 2 para acessar as visualizações das zonas (tela 2).
- 3-Exibe o estado da partição e sem ela possui zonas abertas.
- 4-Pressione por 3 segundos no item 4 para armar e desarmar a partição.
- 5-Exibe o nome da zona.
- 6-Pressione no item 6 para marcar ou desmarcar para inibir a zona.
- 7-Pressione no item 7 para enviar para a central as zonas que foram marcadas como inibidas.
- 8-Indica o estado da zona correspondente.
- 9-Pressione no item 9 para exibir o estado das zonas em modo planta baixa.
- 10-Ícone indicador do estado da zona na planta baixa.
- 11-Pressione no item 11 para excluir uma planta baixa cadastrada.
- 12-Pressione no item 12 para adicionar uma planta baixa a partir da galeria.
- 13-Pressione no item 13 para tirar uma foto como planta baixa.
- 14-Exibe o nome da PGM (somente para Active 20).
- 15-Pressione no item 15 para acionar ou desacionar a saída PGM (somente para Active 20).
- 16-Exibe a lista de problemas do sistema.

Limitações deste sistema operacional

-As notificações recebidas são exibidas durante 10 segundos. Após isso não é possível obter acesso a visualização dela novamente.

14 OUTRAS PROGRAMAÇÕES DO SISTEMA

14.1 PROGRAMAÇÃO DO TEMPO DE FALTA DE AC (endereço 426).

É o tempo que demora para a central reportar a falta de energia elétrica.

Para programar, entre na programação e:

- 1- Digite o endereço 426.
- 2- Digite o tempo, em minutos, com 3 dígitos.

14.2 PROGRAMAÇÃO DO TEMPO DE FALTA DE LINHA TELEFÔNICA (endereço 428).

É o tempo que demora para a central reportar a falta de linha telefônica.

Para programar, entre na programação e:

- 1- Digite o endereço 428.
- 2- Digite o tempo, em minutos, com 3 dígitos.

14.3 PROGRAMAÇÃO DO DÍGITO DE COAÇÃO (endereço 800).

É o dígito que deve ser inserido antes senha para que seja enviado o evento de coação.

Para programar, entre na programação e:

- 1- Digite o endereço 800.
- 2- Pressione a tecla que será o dígito de coação ou pressione **BYP** para nenhum dígito de coação.

14.4 PROGRAMAÇÃO DAS OPÇÕES GERAIS (endereço 801).

TECLA1- Senhas de 6 dígitos. As senhas dos usuários terão 6 dígitos.

TECLA2- Arme rápido é do tipo STAY. O arme rápido do teclado passa a ser do tipo STAY.

TECLA3- Habilita módulo de PGM. Habilita o uso do módulo de PGM (somente Active 20).

TECLA4- Habilita supervisão de teclado. Habilita para a central supervisionar o teclado. A falha de comunicação leva 4 minutos. A zona do teclado abrirá em caso de falha de supervisão.

TECLA5- Trava teclado se errar senha 5 vezes. Bloqueia o teclado por 5 minutos caso errar a senha por 5 vezes.

TECLA6- Bip na sirene ao armar e desarmar pelo teclado. A central emite 2 bip na sirene ao armar e 1 bip ao desarmar pelo teclado.

TECLA7- Bip na sirene ao armar e desarmar pelo controle remoto. A central emite 2 bip na sirene ao armar e 1 bip ao desarmar por controle remoto.

TECLA8- Bip de confirmação de eventos no teclado. O teclado emite 3 bips curtos quando enviar todos os eventos.

TECLA9- Bloqueia a visualização de problemas pelo teclado. Bloqueia a visualização dos problemas pelo teclado e pelo aplicativo.

Para programar as opções gerais, entre na programação e:

- 1- Digitar o endereço 801.
- 2- Ao entrar no endereço, pressione as teclas de 1 a 9 para marcar a opção desejada ou use as teclas **PROB** e **MEM** para navegar até a programação desejada e pressione **BYP** para marcá-la.
- 3- Pressione **ENTER** para confirmar.

14.5 PROGRAMAÇÃO DE PÂNICO (endereço 805)

TECLA1- Habilita pânico. Habilita o pedido de pânico pelas teclas 1 e 3 do teclado.

TECLA2- Habilita emergência médica. Habilita o pedido de emergência médica pelas teclas 4 e 6 do teclado.

TECLA3- Habilita incêndio. Habilita o pedido de incêndio pelas teclas 7 e 9 do teclado.

TECLA4- Dispara a sirene no pânico. Dispara a sirene ao gerar pânico.

TECLA5- Dispara a sirene na emergência médica. Dispara a sirene ao gerar pedido de emergência médica.

TECLA6- Dispara a sirene no incêndio. Dispara a sirene ao gerar pedido de incêndio.

Para programar as opções de pânico, entre na programação e:

1- Digitar o endereço 805.

2- Ao entrar no endereço, pressione as teclas de 1 a 6 para marcar a opção desejada ou use as teclas **PROB** e **MEM** para navegar até a programação desejada e pressione **BYP** para marcá-la.

3- Pressione **ENTER** para confirmar.

14.6 VISUALIZAR A VERSÃO DO ALARME, TECLADO, MÓDULOS EXPANSORES E NÚMERO DE SÉRIE

Permite que seja visualizado a versão da central, do teclado e dos módulos.

Para visualizar, entre na programação e:

1- Digite o endereço 892 para visualizar a versão e endereço do teclado, 893 para visualizar a versão da central de alarme, 894 para visualizar a versão do módulo GPRS, 895 para visualizar a versão do módulo Ethernet / sem fio ou 898 para visualizar o número de série da central de alarme.

2- Pressione **ESC** para sair da visualização.

15- RESET DA CENTRAL DE ALARME

Existem duas maneiras de realizar o reset na central de alarme.

- Reset parcial: é aquele que apaga somente a senha mestre e a senha de instalador.

- Reset total: é aquele que apaga todas as programações e dispositivos sem fio do sistema e salva as programações de fábrica. Veja as programações de fábrica no quadro resumo da programação.

Para realizar o reset na central de alarme siga os passos abaixo:

1- Desligue a alimentação da bateria e da rede elétrica.

2- Conecte o jumper **RESET** na placa e ligue a alimentação novamente.

3- Após alguns segundos o LED **DISC** começa a piscar.

4- O LED **DISC** fica piscando.

5- Se o jumper for retirado antes do LED parar de piscar o reset é parcial. Se o jumper for retirado após o LED parar de piscar (aproximadamente 10 segundos), o reset é total.

15.1 BLOQUEAR O RESET DA CENTRAL DE ALARME E A PROGRAMAÇÃO POR CABO PROGRAMADOR (endereço 400)

Para o bloquear o reset e a programação pelo cabo, entre no modo de programação e siga os passos abaixo:

1- Digite o endereço 400.

2- Digite o valor 159 para bloquear o reset ou outro valor qualquer para desbloquear.

16- INSTALAÇÃO

- Escolha um local discreto, longe do alcance de crianças e pessoas estranhas, se possível próximo de uma tomada de rede elétrica e linha telefônica. Fixe a caixa na parede com parafuso e bucha para que suporte o peso da central de alarme mais a bateria selada.

- O teclado deve ser instalado próximo ao local de saída e a uma altura conveniente para que todos os usuários tenham acesso com facilidade.

- Todas as emendas da fiação devem ser soldadas para que não apresente oxidação com o passar do tempo.

- Nunca instale a central de alarme dentro de armários, guarda-roupas ou outros móveis de madeira.

17- PRINCIPAIS COMPONENTES DA PLACA

17.1 - PRINCIPAIS COMPONENTES DA ACTIVE 20

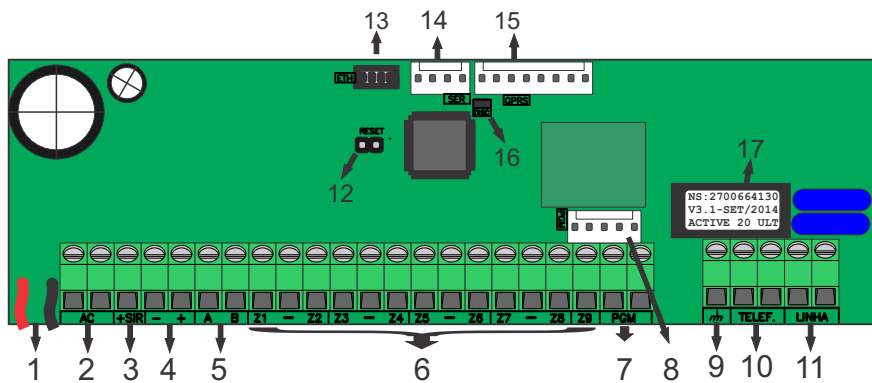

- 1- Conectores para bateria 12Vdc/7A;
- 2- Entrada de alimentação AC: Transformador de 17 volts por 1,5 ampere;
- 3- Saída de sirene. Protegida contra curto-circuito e corte da fiação;
- 4- Saída auxiliar protegida contra curto-circuito, para alimentação de sensores teclados e todos os acessórios do sistema de alarme;
- 5- Comunicação de dados entre o teclado e a central de alarme;
- 6- Entrada de zonas;
- 7- Saída PGM com relê;
- 8- Conector para módulo expander de PGM;
- 9- Ponto para o aterramento do sistema;
- 10- Saídas para extensões de telefone;
- 11- Entrada da Linha Telefônica;
- 12- Jumper RESET;
- 13- Conector para o módulo expander de comunicação via Ethernet / rede sem fio;
- 14- Conector para o cabo programador JFL;
- 15- Conector para módulo expander de comunicação via GPRS;
- 16- LED **DISC** indica que a linha telefônica está sendo usada;
- 17- Etiqueta com número de série, modelo e data de fabricação.

17.2 - PRINCIPAIS COMPONENTES DA ACTIVE 8

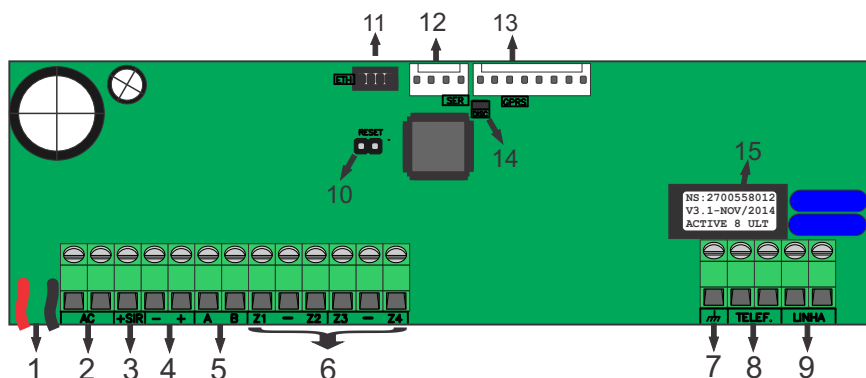

- 1- Conectores para bateria 12Vdc/7A;
- 2- Entrada de alimentação AC: Transformador de 17 volts por 1,5 ampere;
- 3- Saída de sirene. Protegida contra curto-circuito e corte da fiação;
- 4- Saída auxiliar protegida contra curto-circuito, para alimentação de sensores teclados e todos os acessórios do sistema de alarme;
- 5- Comunicação de dados entre o teclado e a central de alarme;
- 6- Entrada de zonas;
- 7- Ponto para o aterramento do sistema;
- 8- Saídas para extensões de telefone;
- 9- Entrada da Linha Telefônica;
- 10- Jumper RESET;
- 11- Conector para o módulo expander de comunicação via Ethernet / rede sem fio;
- 12- Conector para o cabo programador JFL;

- 13- Conector para módulo expensor de comunicação via GPRS;
- 14- LED **DISC** indica que a linha telefônica está sendo usada;
- 15- Etiqueta com número de série, modelo e data de fabricação.

18- CARACTERÍSTICAS TÉCNICAS

- **Alcance do controle remoto:** 100 metros sem obstáculos.
- **Alcance dos sensores sem fio:** 100 metros sem obstáculos com exceção dos sensores de longo alcance.
- **Bateria recomendada:** 12V-7A.h.
- **Capacidade do buffer de eventos:** 511 eventos.
- **Capacidade do buffer de SMS e notificações:** 5 últimos eventos.
- **Carga máxima na saída auxiliar (para Active 8):** Não ultrapassar 400 mA c.c.. Esta saída desliga automaticamente em 500mA c.c..
- **Carga máxima na saída auxiliar (para Active 20):** Não ultrapassar 800mA c.c.. Esta saída desliga automaticamente em 1A c.c..
- **Carga máxima na saída de sirene:** Não ultrapassar 1,45 A c.c.. Esta saída desliga automaticamente em 1,6A c.c..
- **Carga máxima na saída PGM:** 3A em 12V c.c. ou 2A em 127/220V c.a..
- **Consumo médio da central:** 100mA c.c. em 12V.
- **Consumo médio de banda de internet ou GPRS da central:** 4kbps para upload e para download.
- **Consumo médio de cada teclado com fio:** 70 mA c.c. em 12V.
- **Consumo médio do módulo de Ethernet:** 150mA c.c. em 12V.
- **Consumo médio do módulo de rede sem fio:** 150mA c.c. em 12V.
- **Consumo médio do módulo de GPRS:** 50mA c.c. em 12V.
- **Frequência de operação dos dispositivos sem fio:** 433,92MHz.
- **Número de acesso simultâneo via aplicativo:** 2 aplicativos simultâneos (somente Active 20).
- **Número máximo de dispositivos sem fio:** 32 controles remotos e 16 sensores.
- **Número máximo de teclados com fio:** 4 teclados.
- **Pacote mínimo do chip de dados:** 2MB.
- **Padrão da rede sem fio suportada:** IEEE802.11b-g.
- **Resistência máxima da fiação do loop de zona com fio:** 100 Ohm se usar o resistor de fim de linha ou 1k Ohm se desabilitar o resistor de fim de linha e zona dupla.
- **Temperatura de operação:** 0 a 50°C
- **Tempo mínimo de abertura dos sensores com fio:** 250ms.
- **Tempo mínimo de abertura da entrada liga para armar e desarmar a central:** 750ms.
- **Tensão de alimentação:** 127/220V c.a. 60Hz.
- **Tensão do carregador de bateria:** 14 Volts.
- **Transformador recomendado:** 127/220V- 50/60Hz para 17,5V e mínimo 26,5VA, isto indica pelo menos 1,5A na saída.

19- PRECAUÇÕES

- Não tente ajustar ou modificar o aparelho.
 - A manutenção só poderá ser feita por pessoas indicadas pela JFL.
- POR SE TRATAR DE EQUIPAMENTO DE SEGURANÇA E DE AJUSTES SENSÍVEIS, DEVE SER INSTALADO POR PESSOAS TÉCNICAS ESPECIALIZADAS E EXPERIENTES.**

20- LISTA DE PROBLEMAS DA CENTRAL E POSSÍVEIS CAUSAS

Abaixo está a lista de problemas que a central exibe e provável causa da situação.

PROBLEMAS		
NUMERO	DESCRIÇÃO DO PROBLEMA	POSSÍVEIS CAUSAS
01	AC	-Não há energia elétrica no local. -O fusível de proteção da placa de rede está queimado.
02	Bateria	-A bateria está desconectada, invertida ou com carga baixa. -A bateria não armazena carga corretamente e pode estar com defeito.
03	Sirene	-A sirene está desconectada ou ligada sem o resistor de fim de linha.
04	Teclado	-Algum teclado foi retirado.
05	Curto de Zona	-Sensor com fio está com a fiação em curto. -Sensor com fio está sem ou com o resistor de fim de linha errado.
06	Linha telefônica	-A linha telefônica está desconectada do alarme.
07	Comunicação com monitoramento por GPRS	-O SIM CARD está sem créditos ou com limite de dados excedido. -Problema na internet da estação monitoramento.
08	Comunicação com monitoramento por Ethernet	-A faixa de porta de saída (end 744) pode estar bloqueada por firewall. -Problema na internet da estação monitoramento.
09	SMS	-O SIM CARD está sem créditos, ou o chip não é programado para enviar SMS. Telefone de destino programado errado ou sem o código DDD
10	Módulo de celular	-O módulo de celular está com defeito ou desligado do conector. -Sem SIM CARD ou PIN errado se o SIM CARD solicitar o código PIN -Sem nível de sinal de celular ou operadora não encontrada.
11	Cabo de rede	-O cabo da rede Ethernet está desconectado.
12	DHCP	-A central não conseguiu obter o endereço IP automaticamente.
13	Tamper	-A chave tamper de algum sensor está aberta. -Os resistores de fim de linha estão invertidos ou com ligação errada.
14	Saída Auxiliar	-Está com problema na saída de alimentação da central de alarme (+ e -).
16	Bateria fraca de dispositivo sem fio	-Algum sensor sem fio ou controle remoto está com a bateria fraca.
17	Chip de celular	-Sem SIM CARD ou PIN errado se o SIM CARD solicitar o código PIN
18	Nível de sinal ou operadora	-Sem nível de sinal de celular ou operadora não encontrada.
19	Módulo Ethernet ou rede sem fio	-A central está sem comunicação com o módulo de Ethernet ou de rede sem fio.
20	Notificação	-Falhou o envio da notificação.
21	DDNS	-O servidor DDNS não está respondendo. -O usuário e senha estão errados. -A faixa de porta de saída (end 744) pode estar bloqueada por firewall.
23	Conflito de IP	-Outro equipamento está usando o mesmo IP da central de alarme.
24	SSID não encontrado	-Não foi encontrado o ponto de acesso para conexão sem fio ou o nome dele foi programado errado.
25	Autenticação sem fio não suportada	-A central não suporta a autenticação do ponto de acesso.
26	Senha da rede sem fio inválida	-O ponto de acesso recusou a senha da central de alarme.
29	Problema no servidor DNS	-Algum endereço IP não consegue ser resolvido.
30	Problema no Endereço de destino 1	-IP de destino ou porta programada errada. -Porta de destino fechada.
31	Problema no Endereço de destino 2	-IP de destino ou porta programada errada. -Porta de destino fechada.

Para obter mais detalhes do problema da conexão, utilize o diagnóstico do GPRS e Ethernet.

21- TABELA DE EVENTOS DO CONTACT ID

Código Contact ID	DESCRIÇÃO DO EVENTO	TIPO DO EVENTO
1100	Emergência médica	Alarme
1110	Incêndio	Alarme
1120	Pânico	Alarme
1121	Coação	Alarme
1122	Pânico silencioso	Alarme
1130	Disparo da zona	Alarme
1300	Problema da saída auxiliar	Problema
1301	Falta de AC	Problema
1302	Problema da bateria da central	Problema
1306	Alteração de programação	Outros
1321	Problema de sirene	Problema
1330	Problema de teclado	Problema
1338	Problema de bateria fraca de controle remoto	Problema
1351	Problema de linha telefônica	Problema
1360	Problema de conexão ao monitoramento via GPRS	Problema
1361	Problema de conexão ao monitoramento via Ethernet/Wi-Fi	Problema
1362	Problema de SMS	Problema
1363	Problema de módulo de celular	Problema
1366	Problema de módulo de Ethernet	Problema
1370	Curto de zona	Problema
1383	Problema de tamper do sensor	Problema
1384	Restauração do problema de supervisão do sensor sem fio	Problema
1401	Desarme	Desarme
1407	Desarme remoto (por computador, SMS, telefone ou Aplicativo)	Desarme
1409	Desarme por controle remoto ou entrada LIGA	Desarme
1410	Acesso remoto a programação por computador	Outros
1421	Acesso negado (errou senha 5 vezes)	Outros
1422	PGM acionada pelo usuário	Outros
1429	Início de ronda	Outros
1430	Fim de ronda	Outros
1570	Zona inibida (By pass)	Outros
1573	Zona autoanulada	Outros
1602	Teste periódico	Outros
1611	Ronda OK	Outros
1612	Falhou ronda	Outros
1627	Entrou na programação	Outros
1628	Saiu da programação	Outros
3130	Restauração do disparo da zona	Alarme
3300	Restauração do problema da saída auxiliar	Problema
3301	Restauração da falta de AC	Problema
3302	Restauração do problema da bateria da central	Problema
3321	Restauração do problema de sirene	Problema
3330	Restauração do problema de teclado	Problema
3338	Restauração de bateria fraca de controle remoto	Problema
3351	Restauração do problema de linha telefônica	Problema
3360	Restauração do problema de conexão ao monitoramento via GPRS	Problema
3361	Restauração do problema de conexão ao monitoramento via Ethernet/Wi-Fi	Problema
3362	Restauração do problema de SMS	Problema
3363	Restauração do problema de módulo de celular	Problema
3366	Restauração do problema de módulo de Ethernet	Problema
3370	Restauração do curto de zona	Problema
3383	Restauração do problema de tamper do sensor	Problema
3384	Restauração de bateria fraca dos sensores sem fio	Problema
3401	Arme	Arme
3403	Auto arme por horário programado	Arme
3404	Auto arme por não movimento	Arme
3407	Arme remoto (por computador, SMS, telefone ou Aplicativo)	Arme
3408	Arme rápido	Arme
3409	Arme por controle remoto ou entrada LIGA	Arme
3422	PGM desacionada pelo usuário	Outros
3441	Arme STAY	Arme
3442	Arme STAY por controle remoto	Arme
3464	Auto arme adiado	Outros

Obs.: Alguns fabricantes usam a notação dos eventos precedidos pelas letras E e R, por exemplo, E-130 para disparo da zona e R-130 para restauração do disparo.

22- RESUMO DA PROGRAMAÇÃO

ENDEREÇO	DESCRIÇÃO DO ENDEREÇO	VALOR	DESCRIÇÃO	PADRÃO		
PROGRAMAÇÃO DAS ZONAS						
001 a 022*	Tipo da zona	00	Desabilitada	1 a 4: 10 5 a 12: 00 (Active 8) 1 a 9: 10 10 a 22: 00 (Active 20)		
		10	Imediata			
		11	Tempo de entrada e saída 1			
		12	Tempo de entrada e saída 2			
		13	Seguidora			
		14	24 Horas			
		15	Ronda			
101 a 122*	Programação dos atributos da zona	Página A		1, 9 da pág. A e 3 da pág. B		
		TECLA1	Partição A			
		TECLA2	Partição B			
		TECLA5	Stay			
		TECLA6	Inteligente			
		TECLA7	Silenciosa			
		TECLA8	Auto anulável			
		TECLA9	Permite inibir			
		Página B			TECLA1	Sirene intermitente
TECLA5	Chime					
601 a 622*	Nome da zona	Escrever texto com até 9 caracteres		Zona xx		
PROGRAMAÇÃO DOS USUÁRIOS						
200	Senha do usuário mestre	Senha com 4 ou 6 dígitos		1234		
201 a 298	Senha dos usuários	Senha com 4 ou 6 dígitos		----		
299	Senha do instalador	Senha com 4 ou 6 dígitos		5678		
301 a 399	Atributos dos usuários	Página A		1, 2 e 5		
		TECLA1	Armar partição A			
		TECLA2	Armar partição B			
		TECLA5	Desarmar			
		TECLA6	Armar AWAY			
		TECLA7	Inibir zonas			
		TECLA8	Acesso via SMS, telefone e Aplicativo**			
		TECLA9	Ronda			
		Página B			TECLA1	Operar PGM 1**
		TECLA2	Operar PGM 2**			
		TECLA3	Operar PGM 3**			
		TECLA4	Operar PGM 4**			
		TECLA5	Indicador de controle remoto apreendido para o usuário			
900 a 931	Nome dos usuários	Escrever texto com até 9 caracteres		USUA xx		
PROGRAMAÇÃO DOS TEMPOS						
400	Trava de reset e de programação pelo cabo JFL	Valor com 3 dígitos. 159 trava, outro valor não trava		000		
401 e 411	Tempo de entrada 1 e 2	Valor com 3 dígitos em segundos		060		
402 e 412	Tempo de saída 1 e 2	Valor com 3 dígitos em segundos		060		
403 e 413	Tempo de disparo das partições A e B	Valor com 3 dígitos em minutos		005		
404 e 414	Tempo de arme por não movimento das partições A e B	Valor com 3 dígitos em minutos. 000 desabilita		000		
421 a 424	Tempo de acionamento das PGM de 1 a 4**	Valor com 3 dígitos. De 001 a 200 em minutos ou de 201 a 255 (01 a 55 segundos)		002		
425	Tempo de zona inteligente	Valor com 3 dígitos em segundos		060		
426	Tempo de falta de AC	Valor com 3 dígitos em minutos		001		
427	Intervalo de autoteste	Valor com 3 dígitos. De 001 a 200 em horas ou de 201 a 255 (01 a 55 minutos)		000		
428	Tempo de falta de linha telefônica	Valor com 3 dígitos em minutos		005		
429 a 431	Tempo para expirar as senhas temporárias	Valor com 3 dígitos em dias		000		
432	Intervalo de ronda	Valor com 3 dígitos em minutos		000		
433	Tempo de duração da ronda	Valor com 3 dígitos em minutos. 000 desabilita		000		
434	Intervalo do autoteste do meio secundário	Valor com 3 dígitos em horas		000		

(*) Para a Active 8 as zonas vão de 01 a 12 e para a Active 20 de 01 a 22.

(**) PGM e aplicativo somente para Active 20.

ENDEREÇO	DESCRIÇÃO DO ENDEREÇO	VALOR	DESCRIÇÃO	PADRÃO
PROGRAMAÇÃO DOS HORÁRIOS				
501	Hora do alarme	Valor com 6 dígitos em formato 24H (HH:MM:SS)		00:00:00
502	Data do alarme	Valor com 6 dígitos (DD/MM/AA)		01/01/00
503	Hora do primeiro autoteste	Valor com 4 dígitos no formato 24H (HH:MM). 00:00 desabilita		00:00
506 e 507	Hora do início e término de ronda	Valor com 4 dígitos no formato 24H (HH:MM)		00:00
508 e 509	Horário do início e término do arme por não movimento	Valor com 4 dígitos no formato 24H (HH:MM)		00:00 a 23:59
511 a 514	Horário para acionar as PGM de 1 a 4**	Valor com 4 dígitos no formato 24H (HH:MM)		00:00
515 a 518	Horário para desacionar as PGM de 1 a 4**	Valor com 4 dígitos no formato 24H (HH:MM)		00:00
521 e 522	Horário do auto arme das partições A e B	Valor com 4 dígitos no formato 24H (HH:MM). 00:00 desabilita		00:00
PROGRAMAÇÃO DA COMUNICAÇÃO				
700	Opções de reporte	TECLA1	Habilita reporte via linha telefônica	9
		TECLA2	Habilita reporte via GPRS	
		TECLA3	Habilita reporte via Ethernet/Wireless	
		TECLA4	Habilita função discadora no disparo	
		TECLA5	Habilita envio de SMS no disparo	
		TECLA6	Habilita envio de SMS no arme/desarme	
		TECLA7	Inverter prioridade de comunicação	
		TECLA8	Habilita modo duplo de reporte	
		TECLA9	Habilita DHCP	
701	Opções de acesso remoto	TECLA1	Habilita acesso por SMS	7
		TECLA2	Habilita acesso via telefone	
		TECLA3	Habilita responder status por SMS ao receber uma chamada de um celular cadastrado (status por chamada)	
		TECLA4	Habilita acesso via aplicativo de celular**	
		TECLA5	Habilita envio de notificações no disparo**	
		TECLA6	Habilita envio de notificações no arme/desarme**	
		TECLA7	Habilita acesso remoto via programador	
702 e 703	Endereço IP de destino 1 e 2	Escrever texto com até 36 caracteres		----
704 e 705	Conta das partições A e B	Valor com 4 dígitos. Permite programar caracteres hexadecimais		0001 e 0002
706 e 707	Porta de comunicação para o IP1 e IP2	Valor com 4 dígitos		----
711 e 712	Telefone da estação de monitoramento 1 e 2	Digitar o telefone com até 24 números		----
721 e 731	Código PIN do sim card 1 e 2	Valor com 4 dígitos		----
722 a 724	APN, login e senha do sim card 1	Escrever texto com até 48 caracteres para APN ou 12 para login e senha		----
732 a 734	APN, login e senha do sim card 2	Escrever texto com até 48 caracteres para APN ou 12 para login e senha		----
740	Endereço IP da central	Digitar o IP usando * como ponto		----
741	Máscara de sub-rede	Digitar o IP usando * como ponto		----
742	Gateway padrão	Digitar o IP usando * como ponto		----
743	Servidor DNS	Digitar o IP usando * como ponto		----
744	Faixa de Porta de comunicação do módulo Ethernet/Wireless	Valor com 4 dígitos		9090
745	Porta de comunicação do aplicativo celular/programador remoto	Valor com 4 dígitos		9080
746	SSID para conexão Wireless	Escrever texto com até 32 caracteres		----
747	Senha para conexão Wireless	Escrever texto com até 24 caracteres		----
751 a 754	Telefones para a função discadora/SMS	Digitar o número de telefone e pressionar ENTER		----
761	Número de rings para atender chamada	Valor com 3 dígitos de 000 a 015. 000 desabilita		008
762	Telefone para call back	Digitar o número de telefone e pressionar ENTER		----
763 e 764	Código do painel e código do PC	Valor com 4 dígitos		----
771	Endereço DDNS	Escrever texto com até 32 caracteres		----
772	Senha DDNS	Escrever texto com até 12 caracteres		----
781 e 782	Número de série do aplicativo de celular para receber notificações**	Valor com 9 dígitos		----

(*) Para a Active 8 as zonas vão de 01 a 12 e para a Active 20 de 01 a 22.

(**) PGM e aplicativo somente para Active 20.

OPÇÕES GERAIS E DE TECLADO				
800	Dígito de coação	Pressionar o dígito escolhido. BYP desabilita.	----	
801	Opções gerais	TECLA1	Senhas de 6 dígitos	----
		TECLA2	Arme rápido é do tipo STAY	
		TECLA3	Habilita módulo de PGM**	
		TECLA4	Habilita supervisão do teclado	
		TECLA5	Bloqueia teclado se errar senha 5 vezes	
		TECLA6	Bip na sirene ao armar/desarmar pelo teclado	
		TECLA7	Bip na sirene ao armar/desarmar por controle remoto	
		TECLA8	Bip no teclado na confirmação dos eventos	
		TECLA9	Bloquear visualização dos problemas	
802	Opções de linha telefônica	TECLA1	Habilita discagem por pulso	----
		TECLA2	Habilita aguardar tom de linha antes de discar	
		TECLA3	Habilita monitoramento de linha telefônica	
		TECLA4	Comunica apenas por call back	
		TECLA5	Engana secretária eletrônica	
803	Opções dos eventos de reporte	TECLA1	Não reporta arme e reporta desarme somente se houver disparo	----
		TECLA2	Reporta acionar e desacionar PGM**	
		TECLA3	Restaura zonas após sirene	
		TECLA4	Autoteste somente com o alarme armado	
		TECLA5	Reporta entrar, sair e alterar programação	
		TECLA6	Reporta iniciar, terminar e ronda OK	
		TECLA7	Reporta problema de comunicação de rede IP	
804	Opções de zonas com fio	TECLA1	Zonas com resistor de fim de linha	1
		TECLA2	Dispara a sirene com curto de zona e alarme desarmado	
		TECLA3	Habilita zonas duplas	
		TECLA4	Reconhecimento de tamper de zona com fio	
		TECLA5	Habilita Zona 9 como entrada liga	
805	Opções de pânico	TECLA1	Habilita pânico (1+3)	----
		TECLA2	Habilita emergência médica (4+6)	
		TECLA3	Habilita incêndio (7+9)	
		TECLA4	Pânico dispara a sirene	
		TECLA5	Emergência médica dispara a sirene	
		TECLA6	Incêndio dispara a sirene	
809	Nível de DTMF do Contact ID	Digitar valores de 1 a 4 para escolher o nível	3	
810	Endereçamento dos teclados	Digitar valores de 01 a 04 para escolher o endereço	----	
811 a 814	Opções de teclado	TECLA1	Opera partição A	1, 2, e 8
		TECLA2	Opera partição B	
		TECLA5	Habilita arme rápido	
		TECLA6	Bip durante o tempo de entrada e saída	
		TECLA7	Bip de problema	
		TECLA8	Iluminação do fundo do display sempre ligada	
815 a 818	Número da zona do teclado	Valor com 2 dígitos de 00 a 22*. 00 desabilita	00	

(*) Para a Active 8 as zonas vão de 01 a 12 e para a Active 20 de 01 a 22.

(**) PGM e aplicativo somente para Active 20.

ENDEREÇO	DESCRIÇÃO DO ENDEREÇO	VALOR	DESCRIÇÃO	PADRÃO
PROGRAMAÇÕES VARIADAS				
821 a 824	Programação da PGM**	00	Desabilitada	00
		01	Aciona junto com a sirene	
		02	Sirene para partição B	
		05	Aciona junto com o arme total	
		06	Aciona junto com o arme da partição A	
		07	Aciona junto com o arme da partição B	
		10	Aciona quando houver problema no sistema	
		11	Aciona e desaciona no horário programado	
		12	Com retenção acionada pelo usuário	
		13	Sem retenção acionada pelo usuário	
		14	Aciona sem retenção quando ronda OK	
		15	Aciona sem retenção na falha de ronda	
		16	Aciona sem retenção no disparo de qualquer zona	
		17	Aciona sem retenção no disparo da zona 1	
830	Cabeçalho do SMS	Escrever texto com até 12 caracteres		----
831 e 832	Mensagem 1 e 2 do LCD	Escrever texto com até 16 caracteres		----
840	Número de partições	1 a 2		1
841 e 842	Nome das partições de A e B	Escrever texto com até 9 caracteres		PART x
851 a 854	Opções de discagem dos telefones	TECLA1	Partição A	1, 2, 5 e 6
		TECLA2	Partição B	
		TECLA5	Avisa disparo pela função discadora	
		TECLA6	Avisa disparo por SMS	
861 a 864	Nome da PGM**	Escrever texto com até 9 caracteres		PGM x
883	Aprender dispositivo sem fio 433 Mhz Hopping Code ou Rolling Code	Se for controle remoto: Escolha aprender TX, digite o número do usuário, pressione ARM A para capturar o controle remoto por rádio frequência e então pressione uma tecla do controle remoto (deve aprender cada tecla).		----
		Se for sensor: Escolha aprender sensor e dispare o sensor sem fio.		
884	Apagar dispositivo sem fio 433 Mhz Hopping Code ou Rolling Code	Escolher uma das 4 opções. Para apagar individual, use ARM A para capturar o dispositivo por rádio frequência.		----
890	Visualizar IMEI	Exibe o IMEI		----
891	Visualizar Endereço MAC	Exibe o endereço MAC		----
892	Visualizar versão do teclado	Exibe a versão atual do teclado		----
893	Visualizar versão da central	Exibe a versão atual da central		----
894	Ver modelo do módulo de GPRS	Exibe o modelo e a versão atual do módulo		----
895	Ver modelo do módulo de Ethernet/Wireless	Exibe o modelo e a versão atual do módulo		----
897	Ver número de dispositivos sem fio apreendidos	Exibe a quantidade de controles remotos e sensores sem fio apreendidos		----
898	Visualizar o número de série da central	Exibe o numero de série da central de alarme		----

(*) Para a Active 8 as zonas vão de 01 a 12 e para a Active 20 de 01 a 22.

(**) PGM e aplicativo somente para Active 20.

GARANTIA

A JFL Equipamentos Eletrônicos Indústria e Comércio Ltda garante este aparelho por um período de 1 (um) ano a partir da data de aquisição, contra defeitos de fabricação que impeçam o funcionamento dentro das características técnicas especificadas do produto. Durante o período de vigência da garantia, a JFL irá reparar (ou trocar, a critério próprio), qualquer componente que apresente defeito.

Excetua-se da garantia os defeitos ocorridos por:

- Instalação fora do padrão técnico especificado neste manual;
- Uso inadequado;
- Violação do equipamento;
- Fenômenos atmosféricos e acidentais.

A visita de pessoa técnica a local diverso dependerá de autorização expressa do cliente, que arcará com as despesas decorrentes da viagem, ou o aparelho deverá ser devolvido a empresa vendedora para que seja reparado.

