



Manual do usuário

Active 8 Ultra
Active 20 Ultra
Active 20 GPRS
Active 20 Ethernet
Active 32 Duo

VERSÃO 4.0 OU SUPERIOR

Parabéns,
você acaba de adquirir um produto com a qualidade JFL Alarmes, produzido no Brasil com a mais alta tecnologia de fabricação.

Rev04 18/03/2016

ÍNDICE

1-	Características	3
1.1-	Características gerais	3
1.2-	Acessórios compatíveis (opcionais).....	3
2-	Funções básicas	4
2.1	Informações no teclado.....	4
2.2	Armar e desarmar a central pelo teclado LCD	5
2.3	Armar e desarmar a central pelo teclado touchscreen.....	5
2.4	Armar e desarmar interno (stay).....	5
2.5	Armar com zonas abertas (away)	6
2.6	Parar a sirene	6
2.7	Arme rápido pelo teclado de LCD	6
2.8	Desarmar sob coação.....	6
2.9	Pedido de pânico pelo teclado	6
2.10	Acionar e desacionar a saída PGM.....	7
2.11	Inibir zonas	7
2.12	Visualizar a memória de disparo	7
2.13	Alterar a senha do usuário.....	7
2.14	Adiar o auto arme	7
2.15	Problemas	8
2.16	Armar/desarmar o alarme, acionar/desacionar e função pânico por controle remoto.....	8
2.17	Armar/desarmar o alarme, acionar/desacionar a PGM por linha telefônica	8
2.18	Armar/desarmar o alarme, acionar/desacionar a PGM por SMS.....	9
2.19	Ativar e desativar a função chime	10
2.20	Armar e desarmar o eletrificador	10
2.21	Visualizar zonas abertas.....	10
2.22	Iniciar e terminar a ronda pelo teclado.....	10
2.23	Limpeza da tela do teclado touchscreen.....	10
2.24	Brilho do teclado touchscreen.....	10
2.25	Informações da central pelo teclado touchscreen.....	10
2.26	Apresentação de imagens (somente teclado touchscreen)	10
2.27	Planta baixa (somente teclado touchscreen)	11
3	Modo de programação	12
3.1	Modo de programação pelo teclado LCD	12
3.2	Modo de programação pelo teclado touchscreen.....	12
3.3	Modo programação pelo cabo programador JFL	13
3.4	Modo programação pelo cabo programador JFL através do teclado.....	13
3.5	Programação remota pelo software programador através da rede Ethernet	13
4	Programação das zonas	14
4.1	Programação do tipo das zonas (endereços 0xx)	14
4.2	Programação dos atributos das zonas (endereços 1xx)	15
4.3	Programação dos tempos das zonas (endereços 401 a 425)	15
4.4	Ligação da sirene na central de alarme	16
4.5	Programação da zona do teclado (endereços de 815 a 818).....	16
4.6	Testes das zonas (tecla ARM A ou tecla ARM B).....	16
4.7	Nome das zonas (endereços 6xx).....	17
4.8	Programação das opções de zona com fio (endereço 804).....	17
4.9	Esquema de ligação dos sensores na zona da central de alarme	17
5	Programação dos usuários	18
5.1	Programação das senhas (endereços 2xx)	18
5.2	Programação dos atributos dos usuários (endereços de 3xx)	18
5.3	Nome dos usuários (endereços de 9xx).....	18
5.4	Programação da função das teclas do controle remoto (endereço 885).....	18
5.5	Programação do tempo de expirar as senhas temporárias (endereços de 429 a 431).....	19
6	Programação da data e hora da central	19
7	Programação dos dispositivos sem fio	19
7.1	Precuções na instalação de dispositivos sem fio.....	19
7.2	Aprender teclado sem fio.....	19
7.3	Esquema de ligação dos teclados sem fio	20
7.4	Programação do funcionamento e modo de consumo dos sensores sem fio com tecnologia Duo.....	20
7.5	Canal de comunicação dos dispositivos sem fio com tecnologia Duo (endereço 882).....	21

7.6	Retransmissão de dados através do teclado sem fio.....	20
8	Programação das partições, teclados e pânico.....	22
8.1	Programação do número de partições do sistema (endereço 840).....	22
8.2	Programação do nome das partições do sistema (endereços 841 a 844)	22
8.3	Endereçamento dos teclados (endereço 810).....	22
8.4	Programação dos atributos dos teclados (endereços 811 a 814)	22
8.5	Programação das mensagens do teclado de LCD (endereços 831 e 832)	22
8.6	Opções do teclado.....	22
8.7	Programação de pânico (endereço 805).....	23
8.8	Esquema de ligação dos teclados com fio.....	23
9	Programação da comunicação (relatório, SMS e discadora)	23
9.1	Relatório via linha telefônica.....	23
9.2	Relatório via GPRS.....	24
9.3	Relatório via Ethernet ou rede sem fio	25
9.4	Função discadora via linha telefônica.....	26
9.5	Envio de SMS	26
9.6	Acesso remoto via linha telefônica.....	27
9.7	Acesso remoto via SMS.....	27
9.8	Programação das opções de gerar eventos (endereço 803)	27
9.9	Programação das opções de linha telefônica (endereço 802).....	28
9.10	Programação da faixa de porta de saída do módulo ethernet (endereço 744)	28
9.11	Programação do modem	28
9.12	Programação do teste periódico da central de alarme.....	28
9.13	Programação do autoteste do meio secundário de comunicação (endereço 434)	28
10	Programação do auto arme.....	29
10.1	Programação do auto arme no horário programado (endereços 521 a 524).....	29
10.2	Programação do auto arme por falta de movimento	29
11	Programação da saída PGM.....	29
11.1	Programação das funções das saídas PGMs (endereços de 821 a 824)	29
11.2	Programação do tempo de acionamento das PGMs (endereços de 421 a 424).....	30
11.3	Programação do horário de acionamento e desacionamento das PGMs (endereços de 511 a 518)	30
11.4	Programação dos nomes das saídas PGMs (endereços de 861 a 864)	30
11.5	Esquema de ligação das saídas PGMs na central de alarme	30
12	Função ronda.....	30
13	Acesso a central de alarme via aplicativo móvel	31
13.1	Programação do acesso via aplicativo na central de alarme	31
13.2	Cliente DDNS.....	31
13.3	Criando um domínio DDNS JFL.....	31
13.4	Envio de notificações para o aplicativo.....	32
13.5	Usando o aplicativo	33
14	Outras programações do sistema.....	35
15-	Integração com eletrificador.....	35
15.1-	Programação da central para operar o eletrificador	35
15.2-	Esquema de ligação do eletrificador com a central de alarme	35
16-	Reset da central de alarme	36
17-	Instalação	36
18-	Precauções	36
19-	Principais componentes	37
19.1-	Principais componentes da central de alarme.....	37
19.2-	Principais componentes da placa da Active 8.....	37
19.3-	Principais componentes da placa da Active 20	38
19.4-	Principais componentes da placa da Active 20 Ethernet	38
19.5-	Principais componentes da placa da Active 32 Duo	39
20-	Características técnicas	40
Anexo 1-	Lista de problemas da central e possíveis causas	41
Anexo 2-	Tabela de eventos do Contact ID	42
Anexo 3-	Resumo da programação para o teclado LCD	43
Anexo 4-	Resumo da programação para o teclado touchscreen.....	47

1- CARACTERÍSTICAS

1.1- CARACTERÍSTICAS GERAIS

- 12 zonas para Active 8 (4 zonas duplas + 1 zona por teclado).
- 22 zonas para Active 20 (9 zonas duplas + 1 zona por teclado).
- 32 zonas para Active 32 (4 zonas duplas + 1 zona por teclado).
- 2 partições reais (Active 8 e Active 20).
- 4 partições reais (Active 32).
- 1 partição exclusiva para eletrificador (Active 20 e Active 32).
- 4 teclados de LCD ou touchscreen.
- 99 usuários (Active 8 e Active 20).
- 32 usuários (Active 32).
- 3 vias de comunicação: linha telefônica, GPRS e rede Ethernet ou rede sem fio.
- Acesso via aplicativo com as plataformas Android®, iOS® e Windows® (Active 20 e Active 32).
- Arme e desarme por telefone e SMS.
- Até 4 saídas PGM com relé (Active 20 e Active 32).
- Aceita sensores sem fio inteligentes na frequência de 868MHz, com reconhecimento de tamper, supervisão periódica (detecta se foi retirado do alcance da central), indicação da potência do sinal na central, indicação de bateria fraca e que pode ser aprendido e monitorado pelo computador (Active 32).
- Programação local ou remota via computador.
- Monitoramento de sirene, saída auxiliar, bateria, teclado e linha telefônica.
- Função ronda.

1.2- ACESSÓRIOS COMPATÍVEIS (opcionais)



- Módulo de rede (ME-03). Incluso para Active 20 Ethernet**
- Adiciona reporte via rede com fio.
 - Adiciona acesso via aplicativo (exceto Active 8).
 - Adiciona envio de notificações (exceto Active 8).



- Módulo de rede sem fio (MW-01)**
- Adiciona reporte via rede sem fio.
 - Adiciona acesso via aplicativo (exceto Active 8).
 - Adiciona envio de notificações (exceto Active 8).



- Módulo de GPRS (MGP-03 ou MGP-04). Incluso para Active 20 GPRS.**
- Adiciona reporte via GPRS.
 - Adiciona arme e desarme por SMS.
 - Adiciona mensagens de SMS no arme, desarme e disparo.



- Módulo de PGM (exceto Active 8).**
- Expande para 4 o número de saídas PGM.



- Módulo de RF MRF-01 (exceto Active 32).**
- Adiciona controle remoto e sensor sem fio 433Mhz.



- Teclado de LCD TEC-300 e teclado touchscreen TS-400.**

2-FUNÇÕES BÁSICAS

2.1 INFORMAÇÕES NO TECLADO

Pode-se conectar teclados de LCD modelo TEC-300, TEC-220 Duo (somente Active 32) ou teclado touchscreen TS-400 para operar e programar este alarme. Os teclados TEC-100, TEC-100R ou TEC-200 podem ser atualizados para TEC-300 através do bootloader.

Principais componentes das telas dos teclados

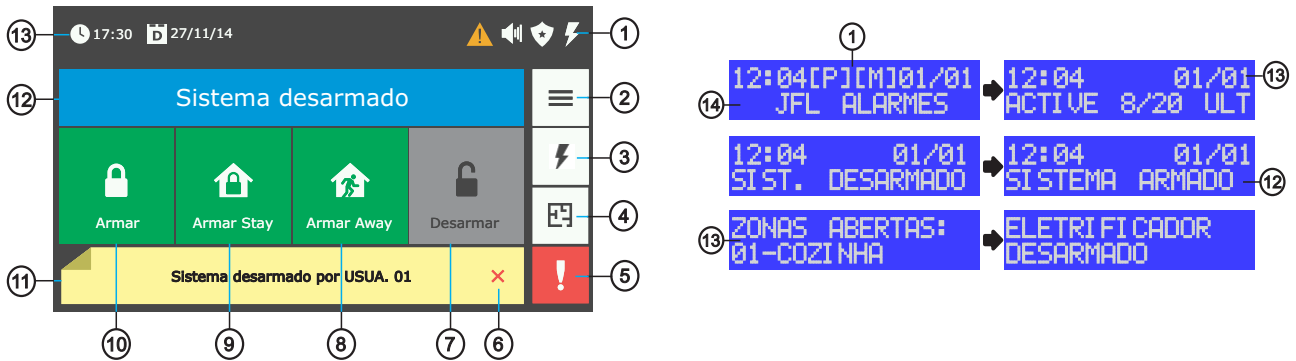

1- Área de indicadores.

[P] Indica que existem problemas no sistema.

[M] Indica que houve disparo no último arme.

[R] Indica que a ronda está ativada.

Indica que o eletrificador está armado.

Indica que está carregando a bateria do teclado sem fio.

2- Botão do menu principal.

3- Botão do menu do eletrificador.

4- Botão de visualização de planta baixa.

5- Botão do menu de pânico.

6- Botão para fechar a barra de notificações.

7- Botão para desarmar.

8- Botão para armar away.

9- Botão para armar stay.

10- Botão para armar.

11- Barra de notificação do sistema.

12- Indicação do sistema armado ou desarmado.

12- Data e hora.

13- Mensagens personalizadas. No teclado touchscreen elas aparecem na tela de descanso.

A tecla ESC ou cancela a operação atual. A tecla cancela a operação e volta a tela inicial.

Alguns menus possuem navegação. Use as teclas de setas MEM e PROB para navegar no teclado LCD ou toque em para o teclado touchscreen.



2.2 ARMAR E DESARMAR A CENTRAL PELO TECLADO LCD

Se o sistema não estiver particionado ou se o usuário tiver permissão em apenas uma partição, digite a senha. Não é possível armar normal com zonas abertas.



Caso o sistema estiver particionado e o usuário tiver permissão em mais de uma partição, ao digitar a senha aparecerá um menu com as partições.



-  Indica que a partição está desarmada.
-  Indica que a partição está armada.
-  Indica que a partição não está pronta, ou seja, possui zonas abertas.

Use a tecla correspondente a partição (1 para partição A, 2 para partição B, 3 para partição C ou 4 para a partição D) para armar/desarmar.

Use as teclas de setas para navegar entre as telas das partições. Neste caso, use a tecla BYP para armar/desarmar.

2.3 ARMAR E DESARMAR A CENTRAL PELO TECLADO TOUCHSCREEN



Se o sistema não estiver particionado, toque no botão armar ou desarmar e digite a senha. Não é possível armar normal com zonas abertas.

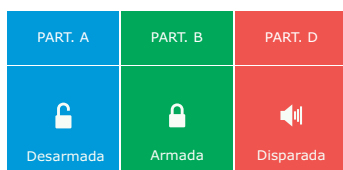

Se o sistema estiver particionado, toque no botão referente a partição e depois siga o passo acima.

Obs.: -se o arme rápido estiver habilitado, não será solicitada senha para armar.

2.4 ARMAR E DESARMAR INTERNO (STAY)

A função de armar stay permite que seja protegida apenas a área periférica, podendo o usuário permanecer dentro do recinto sem que haja disparo. Em outras palavras, arma somente as portas e janelas impedindo a entrada de estranhos no local.

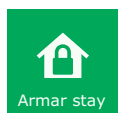

Para armar stay, pressione a tecla STAY ou toque no botão Armar stay. Depois siga os passos do arme normal (item 2.2 e 2.3).

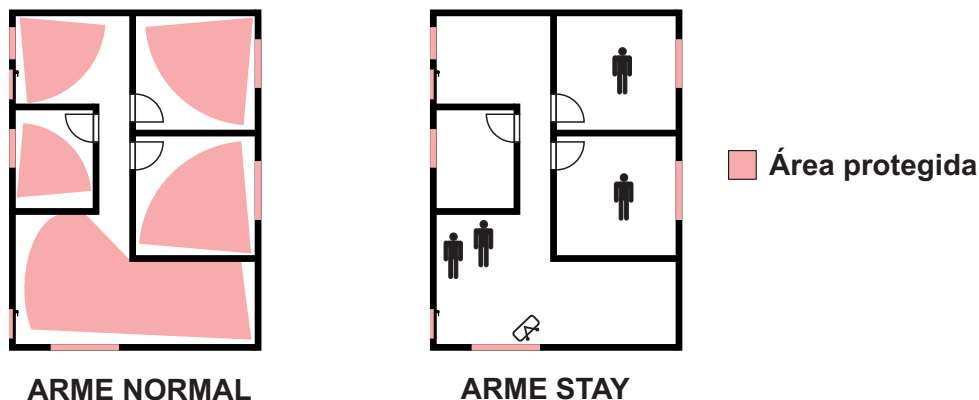

Obs.: -O arme stay conta o tempo de saída, mas não emite bip no teclado.

-Se a função arme rápido e arme rápido tipo stay estiverem habilitadas, não será solicitada senha para armar pelo teclado touchscreen.

2.5 ARMAR COM ZONAS ABERTAS (AWAY)

O arme away permite armar o sistema com zonas abertas. Quando armar away, as zonas abertas são automaticamente inibidas e voltarão ao normal assim que forem fechadas.

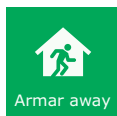

Para armar away, pressione a tecla **AWAY** ou toque no botão **Armar away**. Depois siga os passos do arme normal (item 2.2 e 2.3).

2.6 PARAR A SIRENE



Caso a sirene disparar com a central desarmada, aparecerá o botão de parar a sirene.

Para parar a sirene, toque no botão **Parar sirene** e digite a senha.

2.7 ARME RÁPIDO PELO TECLADO DE LCD

Pressionar a tecla **ARM A** para armar a partição A ou a tecla **ARM B** para armar a partição B. Se o arme rápido tipo stay estiver habilitado, o arme será do tipo stay.

2.8 DESARMAR SOB COAÇÃO

Pressionar o dígito de coação programado e digitar a senha, será suprimido um dígito para que se tenha a impressão que o usuário digitou somente a senha.

2.9 PEDIDO DE PÂNICO PELO TECLADO

Para o teclado de LCD,

pressionar as teclas **1** e **3** simultaneamente para gerar evento de pânico.

pressionar as teclas **4** e **6** simultaneamente para gerar evento de emergência médica.

pressionar as teclas **7** e **9** simultaneamente para gerar evento de incêndio.



Para o teclado touchscreen, toque no botão do menu pânico e em seguida toque em um dos botões de pânico para gerar o evento.

2.10 ACIONAR E DESACIONAR A SAÍDA PGM (exceto Active 8)



Para acionar ou desacionar a PGM, Pressione a tecla ENTER ou toque em Menu>PGMs e em seguida digite a senha.

Use as teclas 1, 2, 3, 4 ou toque nos botões das PGMs para acionar/desacionar as respectivas PGMs.



Indica que a PGM está desacionada.



Indica que a PGM está acionada.

2.11 INIBIR ZONAS

Esta função permite ao usuário inibir uma ou mais zonas durante um arme.

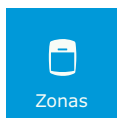

Para inibir zonas, pressione a tecla BYP ou toque em Menu>Zonas>Inibir zonas e em seguida digite a senha.

Use as teclas de setas para navegar pelo menu.

Use a tecla BYP ou toque no botão da zona para inibir/cancelar inibição da respectiva zona.

Pressione a tecla ENTER ou toque no botão salvar para confirmar.

01 - ZONA 01



Indica que a zona será inibida quando ela for armada (em verde). Se ela for 24h inibe ela imediatamente. A zona 24h fica inibida indefinidamente até que seja cancelada a a inibição dela.

01 - ZONA 01



Indica que a zona não está inibida.

2.12 VISUALIZAR A MEMÓRIA DE DISPARO

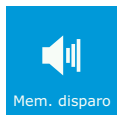

Pressione a tecla MEM ou toque em Menu>Mem. disparo para visualizar as zonas que dispararam no último arme. O indicador de memória apaga após visualizar as zonas disparadas.

2.13 ALTERAR A SENHA DO USUÁRIO

Para alterar a senha, com a central desarmada, segure a tecla ESC por 3 segundos ou toque Menu>Programação e digite a senha. A central informa o nome do usuário e pede por uma nova senha. Então digite e confirme a nova senha.

2.14 ADIAR O AUTO ARME

Quando o auto arme estiver habilitado, o teclado emite bips longos nos 5 minutos que antecedem o auto arme. Esse bip fica mais rápido nos 30 segundos que antecedem o arme.

Para adiar o auto arme por uma hora, durante os bips que antecedem o arme automático, pressione a tecla BYP ou toque no botão adiar na área de notificação e digite a senha.

O sistema será armado em Instantes

Adiar

2.15 PROBLEMAS

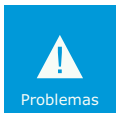

Pressione a tecla **PROB** ou toque em **Menu>Problemas** para visualizar os problemas do sistema.
Use as teclas de setas para navegar entre os problemas.

Obs.: -O Anexo 1 do manual lista os problemas e possíveis causas.

2.16 ARMAR/DESARMAR O ALARME E FUNÇÃO PÂNICO POR CONTROLE REMOTO

Armar e desarmar a central de alarme:

Pressione um botão do controle remoto programada como arme/desarme.

Acionar e desacionar a saída PGM pelo controle remoto:

Pressione um botão do controle remoto programada como acionar a PGM.

Pânico pelo controle remoto:

Pressione um botão do controle remoto programada como pânico.

O botão **i** (somente Active 32):

Caso o botão **i** seja pressionado, os LEDs das teclas informa o estado da função da tecla.

Tecla programada como arme/desarme: LED aceso indica partição armada, LED apagado indica partição desarmada ou LED piscando indica que houve disparo na partição.

Tecla programada como PGM: LED aceso indica PGM acionada ou LED apagado indica PGM desacionada.

2.17 ARMAR/DESARMAR O ALARME, ACIONAR/DESACIONAR A PGM POR LINHA TELEFÔNICA (exceto Active 20 Ethernet)

Com a senha do usuário é permitido armar/desarmar a central ou acionar/desacionar as saídas PGM pelo telefone. Esse menu pode ser acessado quando a central discar após um disparo ou quando o usuário discar para a central.

Após discar para a central ou estar recebendo uma ligação siga os passos abaixo:

1- Ao receber uma ligação, pressione ***** para parar os bips.

2- Digite a senha de usuário mais **#**. A central emite 2 bips.

3- Pressione a tecla ***** + as teclas **1, 2, 3** ou **4** para verificar o estado das Partições A (do sistema caso não esteja particionado), B, C ou D. O alarme emite 2 bips se armado ou 1 bip se desarmado.

4- Pressione as teclas **1, 2, 3** ou **4** para armar/desarmar as partições A (o sistema caso não esteja particionado) B, C ou D. Emite 1 bip se desarmou, 2 bips se armou ou 1 bip longo para erro.

5- Pressione a tecla ***** + as teclas **5, 6, 7** ou **8** para verificar o estado das PGM **1, 2, 3**, ou **4** respectivamente. Emite 1 bip se acionada, 2 bips se desacionada (exceto Active 8).

6- Pressione as teclas **5, 6, 7** ou **8** para acionar/desacionar as PGM **1, 2, 3** ou **4** respectivamente. Emite 1 bip se desacionou, 2 bips se acionou ou 1 bip longo para erro (exceto Active 8).

7- Pressione a tecla **9** para armar/desarmar o eletrificador monitorado pelo sistema (exceto Active 8).

8- Pressione **0** para encerrar a ligação.

Obs.: Se a partição estiver com alguma zona aberta, o arme será forçado.

2.18 ARMAR/DESARMAR O ALARME, ACIONAR/DESACIONAR A PGM POR SMS

É possível enviar mensagens para o alarme com o pedido para armar, desarmar, solicitar informações do status do alarme e desligar a sirene caso ela esteja tocando.

Caso o usuário tenha permissão somente em uma partição ou se o sistema não estiver particionado:

- Enviar a senha seguida da letra A para armar a partição correspondente ou a letra D para desarmá-la.

Caso o usuário tenha permissão para operar mais de uma partição:

- Enviar a senha seguida das letras AA para armar a partição A ou as letras DA para desarmá-la.

- Enviar a senha seguida das letras AB para armar a partição B ou as letras DB para desarmá-la.

- Enviar a senha seguida das letras AC para armar a partição C ou as letras DC para desarmá-la.

- Enviar a senha seguida das letras AD para armar a partição D ou as letras DD para desarmá-la.

- Enviar a senha seguida das letras AT para armar todas as partições ou as letras DT para desarmá-las.

- Enviar a senha seguida das letras EA para armar o eletrificador monitorado pelo sistema.

- Enviar a senha seguida das letras ED para desarmar o eletrificador monitorado pelo sistema.

- Enviar a senha seguida das letras P1A para acionar a PGM1 ou P1D para desacioná-la.

- Enviar a senha seguida das letras P2A para acionar a PGM2 ou P2D para desacioná-la.

- Enviar a senha seguida das letras P3A para acionar a PGM3 ou P3D para desacioná-la.

- Enviar a senha seguida das letras P4A para acionar a PGM4 ou P4D para desacioná-la.

- Enviar mensagem com a senha seguida da letra I(i) para pedir informação do estado do alarme.

- Enviar mensagem com a senha seguida da letra S para interromper a sirene, caso ela esteja tocando.

- Enviar mensagem com a senha seguida da letra H para acertar a hora da central com a hora do celular que enviou a mensagem.

Obs.: Se a partição estiver com alguma zona aberta, o arme será forçado.

Abaixo segue exemplos com a senha 1234 (padrão de fábrica)



2.19 ATIVAR E DESATIVAR A FUNÇÃO CHIME

A função chime é a função de campainha para anunciar a presença de pessoas no local. Ela funciona somente com o alarme desarmado.

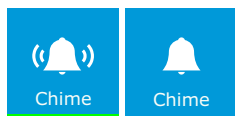

Para habilitar ou desabilitar, pressione por 3 segundos a tecla 0(zero) ou toque em Menu>Configuração>Chime.

2.20 ARMAR E DESARMAR O ELETRIFICADOR

Para armar/desarmar o eletrificador monitorado pelo sistema, pressione a tecla BYP por 3 segundos, toque em ⚡>Armar ou ⚡>Desarmar e digite a senha.

2.21 VISUALIZAR ZONAS ABERTAS

Esta função permite visualizar quais zonas estão abertas.

Para visualizar as zonas abertas, pressione a tecla # por 3 segundos ou toque em Menu>Zonas>Zonas abertas.



Indica zona aberta (em verde).



Indica zona fechada.

Utilize as teclas de setas para alternar entre as páginas.

Pressione ESC ou toque em ↶ ou 🏠 para sair desse modo.

2.22 INICIAR E TERMINAR A RONDA PELO TECLADO

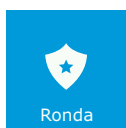

Para iniciar ou terminar a ronda, segure a tecla ENTER por 3 segundos ou toque em Menu>Ronda e digite a senha.

2.23 LIMPEZA DA TELA DO TECLADO TOUCHSCREEN

Toque em Menu>Limpeza tela e depois toque em iniciar. O toque da tela permanece desativado por 30 segundos para que seja possível efetuar a limpeza na área da tela do teclado.

2.24 BRILHO DO TECLADO TOUCHSCREEN

Para configurar o brilho da tela, toque em Menu>Configuração>Tela.



Toque em + para aumentar o brilho ou em - para diminuir o brilho.

2.25 INFORMAÇÕES DA CENTRAL PELO TECLADO TOUCHSCREEN

Para visualizar as informações do número de série, versão, IMEI e MAC, toque em Menu>Configuração>Info Produto.

2.26 APRESENTAÇÃO DE IMAGENS (SOMENTE TECLADO TOUCHSCREEN)

Esta função permite que sejam apresentadas imagens depois de 1 minuto de repouso do teclado. As imagens a serem apresentadas devem ser no formato JPG, com resolução máxima de 480x272 pixels, tamanho máximo do arquivo de 160kB e devem estar armazenadas na pasta fotos do SD card (não incluso). O nome do arquivo deve possuir no

máximo 8 letras e sem caracteres especiais, ou seja somente letras, números, ponto e traços.

Para habilitar a função,

1 - Toque em Menu>Configuração>Imagens.

2 - Marque a opção Habilitar apresentação, escolha o intervalo entre imagens e toque no botão salvar.

2.27 PLANTA BAIXA (SOMENTE TECLADO TOUCHSCREEN)

Esta função permite exibir planta baixa de cada uma das partições da central. As imagens devem ser no formato JPG, com resolução máxima de 420x272 pixels, tamanho máximo do arquivo em 160kB e devem estar armazenadas na pasta planta do SD card (não incluso). O nome do arquivo deve ser 'part' seguido do número da partição com 2 dígitos (01 para partição A, 02 para partição B, e assim por diante). Ex.: part01.jpg, part03.jpg.

Para habilitar a função,

1 - Toque em Menu>Configuração>Planta baixa.

2 - Selecione um partição. Aparecerá a imagem da planta que foi armazenada no SD card.

3 - Toque por 3 segundos na imagem da planta no ponto que está localizado o sensor.

4 - Escolha uma zona e toque em salvar. Aparecerá um circulo com o número da zona dentro.

Repita o item 3 e 4 para adicionar uma nova zona.

5 - Após adicionar todas as zonas, toque em voltar.

6 - Toque na opção Habilitar planta baixa e em seguida em salvar.

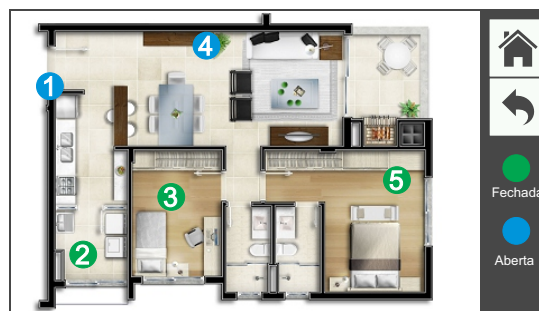

Segue abaixo a estrutura de diretórios do SD card para funcionar a planta baixa e apresentação de imagens.

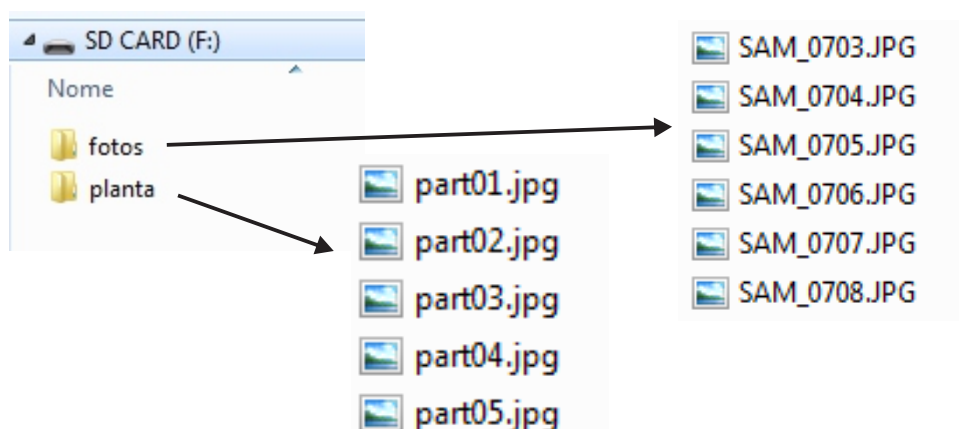

3 MODO DE PROGRAMAÇÃO

O modo de programação permite alterar toda a programação da central de alarme. Ela pode ser feita pela senha de instalador (padrão 5678 se programada para 4 dígitos ou 567890 se programada para 6 dígitos) através do teclado, cabo programador USB, diretamente pelo software programador pela rede ou pelo Active NET após a central estar conectada ao servidor. O usuário mestre também possui acesso ao modo de programação, mas ele pode somente alterar as senhas dos usuários, os atributos dos usuários, os nomes dos usuários, tempo de expirar senhas temporárias, data e hora da central.

3.1 MODO DE PROGRAMAÇÃO PELO TECLADO LCD.

1- Para entrar no modo de programação, com o alarme desarmado segure a tecla ESC por 3 segundos ou e digite a senha de instalador.



2- Após estar no modo de programação com, digite o endereço a ser programado ou use as teclas de seta para navegar pela descrição dos endereços e selecione um com a tecla ENTER.

3- Use a tecla ESC para sair do endereço sem programar e para sair do modo de programação caso não esteja em algum endereço.

4- Dentro de um endereço, use a tecla BYP para apagar os dados programados ou segure ela por 3 segundos para apagar o campo inteiro.

5- Para os campos de números, digite o valor e pressione ENTER para confirmar.

6- Para os campos de telefones, pressione ARM A para inserir uma pausa de 2 segundos.

7- Para o campo de conta, que é possível programar caracteres hexadecimal, pressione ARM A para B, ARM B para C, PROB para D, MEM para E ou STAY para F.

8- Para o campo de texto pressione as teclas de número de maneira semelhante a escrever texto em telefone celular e pressione ENTER para confirmar.

9- Para os campos de atributos e opções, primeiro modo: pressione as teclas de 1 a 9 para marcar a opção desejada e use as teclas ARM A e ARM B para alternar entre as páginas; segundo modo: use as teclas de setas para navegar até a programação desejada e pressione BYP para marcá-la. Em qualquer modo, pressione ENTER para confirmar.

3.2 MODO DE PROGRAMAÇÃO PELO TECLADO TOUCHSCREEN

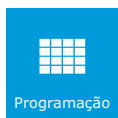

Para entrar no modo de programação, com o alarme desarmado, toque em Menu>Programação e digite a senha de instalador.

Após estar no modo de programação, toque um dos menus  ou submenus ,

e escolha uma programação  .

Para os endereços de números e texto toque em  para editar.

Para salvar uma programação toque em .

3.3 MODO PROGRAMAÇÃO PELO CABO PROGRAMADOR JFL

Todas as funções da central de alarme também podem ser programadas através do software Active NET.

Para isso faça:

- 1- Baixe o software Active NET e o driver do cabo programador no site www.jfl.com.br e instale no computador.
- 2- Abra o software programador JFL, que faz parte do pacote de softwares do Active NET.
- 3- Crie um novo cliente para a central de alarme ou abra algum existente.
- 4- Ligar a central de alarme e conectar o cabo programador na central conforme a figura a seguir.
- 5- Clicar no botão conectar do programador e escolher a porta serial para iniciar a programação.
- 6- Em cada guia de programação clicar no botão enviar programação.

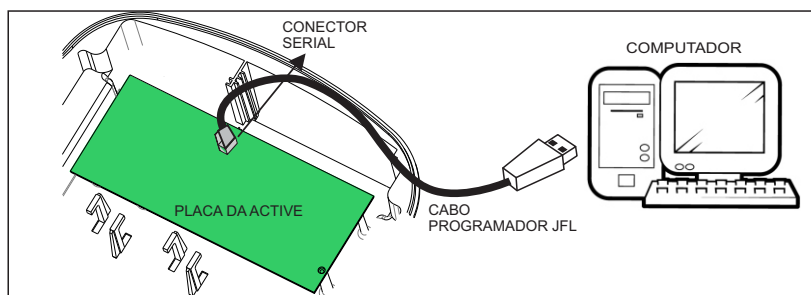

3.4 MODO PROGRAMAÇÃO PELO CABO PROGRAMADOR JFL ATRAVÉS DO TECLADO

É possível realizar a programação da central conectando o cabo programador JFL no teclado.

Para isso faça:

- 1- Entrar em modo de programação pelo teclado. Não é necessário entrar em nenhum endereço.
- 2- Abrir o software programador e abrir um cliente para a central de alarme.
- 3- Ligar o cabo programador no teclado conforme a figura abaixo.
- 4- Clicar no botão conectar do programador e escolher a porta serial para iniciar a programação.
- 5- Em cada guia de programação clicar no botão enviar programação.

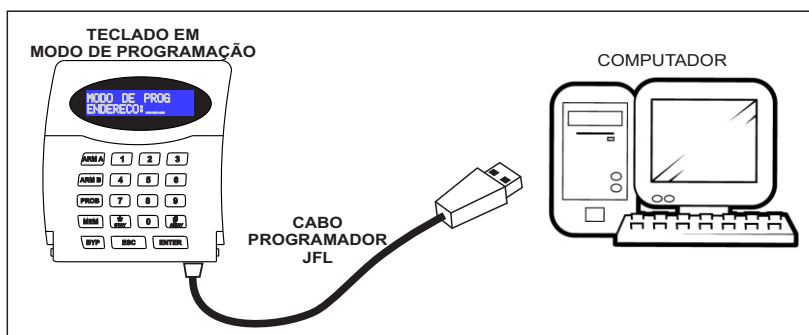

3.5 PROGRAMAÇÃO REMOTA PELO SOFTWARE PROGRAMADOR ATRAVÉS DA REDE ETHERNET

É possível realizar a programação da central pelo programador diretamente pela rede. Esta função já sai programada de fábrica (endereço 701 tecla 7).

Para isso faça:

- 1- Conecte o módulo expensor Ethernet ME-03 na central e aguarde até o LED SERVER piscar. Caso ele não pisque, verifique a existência de algum problema na rede pelo teclado. Para o módulo MW-01, deve programar o SSID e a senha da rede sem fio.
- 2- Abrir o software programador e abrir um cliente para a central de alarme.
- 3- Clicar no botão conectar via rede do programador.
- 4- Digitar o IP da central, domínio ou clicar no botão localizar para encontrar ela na rede local.
- 5- Digitar a senha e Iniciar a conexão.
- 6- Em cada guia de programação clicar no botão enviar programação.

4 PROGRAMAÇÃO DAS ZONAS

A Active 20 possui 9 entradas de zonas com fio mais 1 entrada de zona por teclado com fio. Quando duplicadas cada entrada da central corresponde a duas zonas: na entrada Z1 ficam as zonas 1 e 11, na entrada Z2 as zonas 2 e 12, na entrada Z3 as zonas 3 e 13 e assim por diante até na entrada Z9 as zonas 9 e 19. O número da zona de teclado pode ser programado.

A Active 8 e Active 32 possui 4 entradas de zonas com fio mais 1 entrada de zona por teclado com fio. Quando duplicadas, cada entrada da central corresponde a duas zonas: na entrada Z1 ficam as zonas 1 e 5, na entrada Z2 as zonas 2 e 6 na entrada Z3 as zonas 3 e 7 e na entrada Z4 as zonas 4 e 8. O número da zona de teclado pode ser programado

4.1 PROGRAMAÇÃO DO TIPO DAS ZONAS (endereços 0xx)

Todas as zonas são programáveis como:

- 00- Desabilitada: a zona está desabilitada. Padrão de fábrica para as zonas maiores que 4 para Active 8 e Active 32 ou zonas maiores que 9 para Active 20.
- 10- Imediata: quando armada, dispara a sirene assim que for violada. Padrão de fábrica para as zonas de 1 a 4 para Active 8 ou Active 32 ou 1 a 9 para Active 20.
- 11- Temporizada 1: ao armar possui tempo de saída 1 e ao entrar no recinto conta o tempo de entrada 1 antes de disparar. O teclado mostra a contagem do tempo de saída e entrada e pode emitir bips durante o tempo de entrada e saída.
- 12- Temporizada 2: ao armar possui tempo de saída 2 e ao entrar no recinto conta o tempo de entrada 2 antes de disparar. O teclado mostra a contagem do tempo de saída e entrada e pode emitir bips durante o tempo de entrada e saída.
- 13- Seguidora: é a zona com tempo de entrada especial, isso quer dizer que se entrar primeiro pela zona temporizada a zona seguidora também obedece ao tempo de entrada e se entrar sem passar pela zona temporizada ela ficará imediata. A zona seguidora conta o tempo de saída caso alguma zona da partição seja temporizada.
- 14- 24 horas: dispara mesmo com o alarme desarmado. Usar a função de inibir zonas para entrar em um local que tem uma zona 24 horas instalada.
- 15- Ronda: a zona é utilizada para monitorar a ronda de um vigilante.
- 16- 24h pânico: dispara mesmo com o alarme desarmado. Normalmente usado como botoeira de pânico. Para que o disparo não seja audível, programe essa zona como silenciosa.
- 17- Monitorar o disparo do eletrificador: usada para reportar o disparo do eletrificador ao monitoramento. Para que o disparo não seja audível, programe essa zona como silenciosa (exceto Active 8).
- 18- Monitorar o arme e desarme do eletrificador: usada para reportar o arme e desarme do eletrificador ao monitoramento (exceto Active 8).

4.2 PROGRAMAÇÃO DOS ATRIBUTOS DAS ZONAS (endereços 1xx)

Além do tipo da zona, são os atributos que a zona pode possuir:

Zona pertence à partição A, B, C ou D (teclas de 1 a 4 da pág A): As zonas que pertencem à partição A atuam quando a partição A estiver armada, as zonas que pertencem à partição B atuam quando a partição B estiver armada e assim por diante. As zonas que pertencem a mais de uma partição ao mesmo tempo atuam quando ambas as partições estiverem armadas.

Zona stay (tecla 5 da pág A): São aquelas zonas que ficam inibidas durante o arme STAY.

Zona inteligente (tecla 6 da pág A): É a zona que irá gerar um disparo caso ocorra 2 pulsos de sensores dentro de um tempo programado (tempo de zona inteligente) ou se permanecer aberta por 5 segundos. Esse tipo de zona é ideal para evitar disparos acidentais.

Zona silenciosa (tecla 7 da pág A): É a zona que não dispara a sirene, mas reporta para a central de monitoramento.

Zona Auto-anulável (tecla 8 da pág A): É a zona que após 3 disparos dentro do mesmo arme se anula, ou seja, fica inibida até o próximo arme da central de alarme.

Zonas que podem ser inibidas (tecla 9 da pág A): São aquelas zonas que podem ser inibidas pelo usuário antes do arme.

Sirene intermitente (tecla 1 da pág B): Quando há disparo destas zonas a sirene fica 3 segundos tocando e 3 segundos parada.

Sensibilidade mínima dos sensores (tecla 2 da pág B),

Sensibilidade média dos sensores (tecla 3 da pág B) ou

Sensibilidade máxima dos sensores (tecla 4 da pág B): Indica a sensibilidade dos sensores sem fio que estão programados para esta zona (somente Active 32).

Função chime (tecla 5 da pág B): A função chime é a função de campainha para anunciar a presença de pessoas no local. Ela funciona somente com o alarme desarmado



Este indicador mostra que há sensores sem fio aprendidos para esta zona.

4.3 PROGRAMAÇÃO DOS TEMPOS DAS ZONAS (endereços 401 a 425)

Tempo de entrada 1 e 2 (endereços 401 e 411): É o tempo, em segundos, que o usuário tem para entrar no recinto passando por uma zona temporizada 1 ou 2 e desarmar o alarme sem que a sirene dispare. Padrão 060 segundos.

Tempo de saída 1 e 2 (endereços 402 e 412): É o tempo que o usuário tem para sair do recinto passando por zonas programadas como temporizada 1, 2 ou seguidora após armar o sistema sem que haja disparo. Padrão 060 segundos.

Tempo de disparo das partições (endereços 403, 405, 413 e 415): É o tempo, em minutos, que a sirene fica tocando quando há violação em uma zona da partição. Padrão 005 minutos.

Tempo de zona inteligente (endereço 425): É o tempo, em segundos, que deve acontecer duas aberturas da zona inteligente para que haja disparo. Padrão 060 segundos.

4.4 LIGAÇÃO DA SIRENE NA CENTRAL DE ALARME

Pode ser programado bips na sirene para indicação do arme e desarme:

Bip na sirene ao armar e desarmar pelo teclado (endereço 801 tecla 6): A central emite 2 bip na sirene ao armar e 1 bip ao desarmar pelo teclado.

Bip na sirene ao armar e desarmar pelo controle remoto (endereço 801 tecla 7): A central emite 2 bip na sirene ao armar e 1 bip ao desarmar por controle remoto.

Abaixo segue o esquema de ligação de sirene na central:

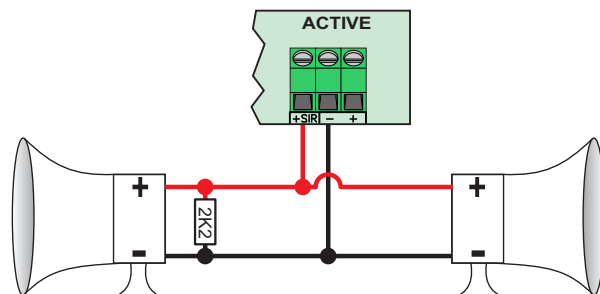

Obs.: O resistor de fim de linha deve ser usado, mesmo se não conectada nenhuma sirene. Para que seja detectado o problema de falta sirene, devem ser desconectadas todas as sirenes.

4.5 PROGRAMAÇÃO DA ZONA DO TECLADO (endereços de 815 a 818)

É o número da zona da central que corresponde ao borne zona (fio verde) do teclado. A zona de teclado pode ser atribuída a qualquer zona da central.

Abaixo segue o esquema de ligação de sensor na zona de teclado:

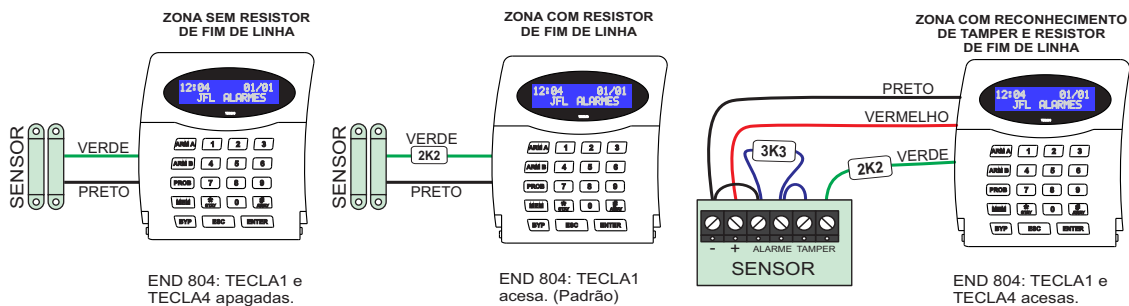

Obs.: As zonas de teclado não podem ser duplicadas.

4.6 TESTES DAS ZONAS (tecla ARM A ou tecla ARM B)

Este modo auxilia a fazer os testes dos sensores. Quando estiver nesse modo, cada vez que alguma zona for aberta o teclado emite 3 bips longos e indica o nome da zona e ainda se estiver no modo audível gera um bip na sirene. Caso seja aberta mais de uma zona ao mesmo tempo, será exibida a zona que foi aberta primeiro, ignorando a segunda zona aberta.

Para entrar nesse modo, entre na programação e:

- 1- Pressione a tecla ARM A para o modo de teste de sensores audível ou ARM B para o modo de teste de sensores sem o bip na sirene. Para o teclado touchscreen, toque em Teste sensor.
- 2- Dispare os sensores e visualize a zona.
- 3- Pressione ESC ou toque em ↩ para sair desse modo.

4.7 NOME DAS ZONAS (endereços 6xx)

Pode definir um nome para a zona, com até 9 caracteres, para exibição.

4.8 PROGRAMAÇÃO DAS OPÇÕES DE ZONA COM FIO (endereço 804)

Permite que configure como é feita a ligação dos bornes de sensores na central.

Zonas com resistor de fim de linha (tecla 1): Habilita o resistor de fim de linha na zona do alarme. Essa função permite o reconhecimento de curto-circuito na fiação da zona.

Dispara sirene se curto na zona (tecla 2): Habilita o disparo da sirene caso aconteça curto circuito em alguma zona com a central desarmada.

Zonas duplas (tecla 3): Permite que em uma mesma entrada de zona do alarme seja possível reconhecer duas zonas distintas.

Zonas com fio com reconhecimento da chave tamper (tecla 4): Permite à central reconhecer através da mesma fiação da zona que a chave tamper do sensor com fio está aberta.

Zona 4 (Active 8) Zona 9 (Active 20) como entrada liga (tecla 5): Permite configurar a zona como entrada liga para armar e desarmar a central. Abaixo segue o esquema de ligação da entrada LIGA.

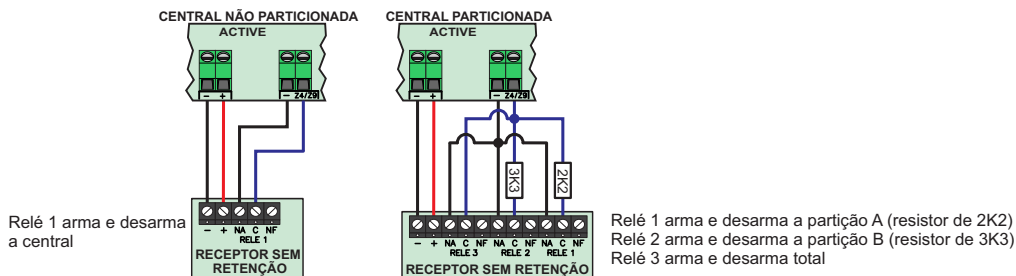

Obs.: - O borne Z4 (Active 8) Z9 (Active 20) não pode ser usado como zona.

4.9 ESQUEMA DE LIGAÇÃO DOS SENSORES NA ZONA DA CENTRAL DE ALARME

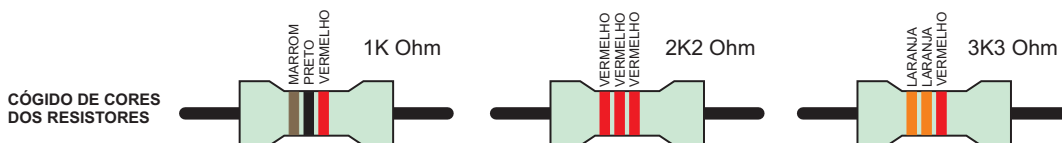
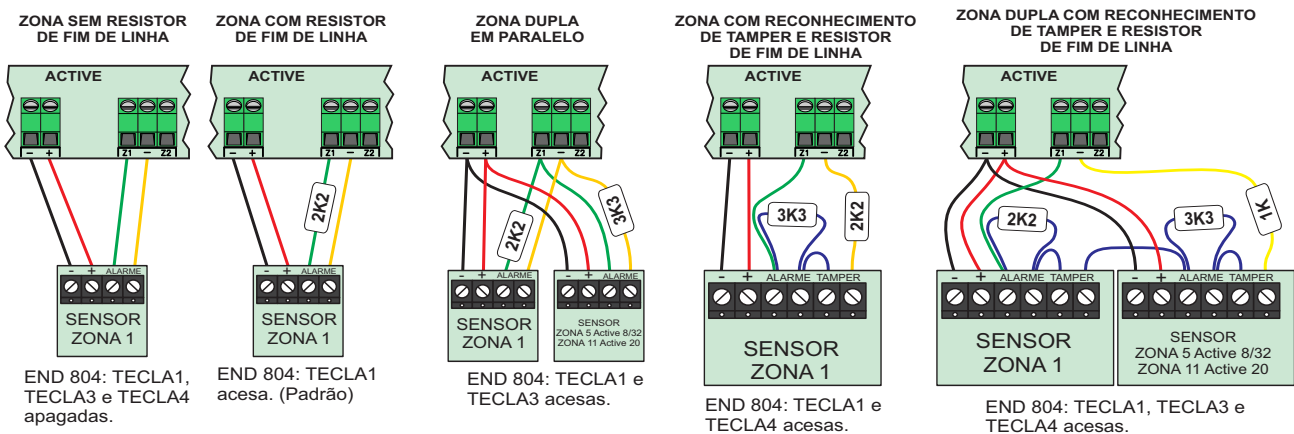

5 PROGRAMAÇÃO DOS USUÁRIOS

Esta central de alarme possui 99 usuários (32 usuários para Active 32) com atributos programáveis. O usuário 00 é o usuário mestre. Os usuários de 01 a 98 (de 01 a 31 para Active 32) são usuários comuns. O usuário 99 é o instalador. Eventos de arme/desarme e PGM gerados pelo software são gerados como usuário 99. Os usuários de 32 a 98 não podem ser renomeados.

5.1 PROGRAMAÇÃO DAS SENHAS (endereços 2xx)

As senhas podem ser programadas com 4 ou 6 dígitos (endereço 801 tecla 1). O usuário pode alterar a própria senha (item 2.13).

5.2 PROGRAMAÇÃO DOS ATRIBUTOS DOS USUÁRIOS (endereços de 3xx)

O usuário mestre possui todos os atributos habilitados. Para os demais usuários devem ser programados estes atributos. Esses usuários saem de fábrica com permissão de armar todas as partições e de desarmar.

Permite operar as partições A, B, C ou D (teclas de 1 a 4 da pág A): Indica que o usuário tem permissão de armar as respectivas partições.

Permite desarmar (tecla 5 da pág A): Permite ao usuário desarmar as partições que ele tem permissão de armar.

Permite armar AWAY (tecla 6 da pág A): Permite ao usuário armar com zonas abertas.

Inibir zonas (tecla 7 da pág A): Permite ao usuário inibir as zonas que possui este atributo.

Permite acesso via telefone/SMS/Aplicativo (tecla 8 da pág A): Permite ao usuário acessar a central por telefone, SMS ou aplicativo (aplicativo exceto Active 8).

Ronda (tecla 9 da pág A): Permite ao usuário iniciar e terminar ronda.

Permite operar as PGMs 1, 2, 3 e 4 (teclas de 1 a 4 da pág B): Permite ao usuário acionar/desacionar as respectivas PGMs. Desde que as PGM estejam programadas com a função de acesso pelo usuário (exceto Active 8).

 Este indicador mostra que há controle remoto apreendido para este usuário.

Permite operar eletrificador (tecla 5 da pág B): Permite ao usuário armar e desarmar o eletrificador monitorado pelo sistema (exceto Active 8).

5.3 NOME DOS USUÁRIOS (endereços de 9xx)

Pode definir um nome para o usuário, com até 9 caracteres, para exibição. Apenas os usuários de 00 a 31 podem ter nomes.

5.4 PROGRAMAÇÃO DA FUNÇÃO DAS TECLAS DO CONTROLE REMOTO (endereço 885)

Permite que seja programado a função de cada uma das quatro teclas do controle remoto com as opções a seguir.

00 a 03 - Arme/desarme da partição A, B, C ou D: Tecla arma/desarma a partição A, B, C ou D.

04- Arme/desarme total: Tecla arma/desarma todas as partições ao mesmo tempo.

05 a 08 - Acionar/desacionar a saída PGM1 a PGM 4: Tecla aciona/desaciona a saída PGM de 1 a 4 (exceto Active 8).

09- Função pânico: Tecla para gera alarme de pânico.

5.5 PROGRAMAÇÃO DO TEMPO DE EXPIRAR AS SENHAS TEMPORÁRIAS (endereços de 429 a 431)

Ao definir uma senha temporária, ela permite o arme e desarme pelo tempo de expirar a senha temporária em dias. Após isso a senha será apagada. Os usuários temporários são 96, 97 e 98 para Active 8 e Active 20 e 29, 30 e 31 para Active 32. Os controles remotos destes usuários também perdem a validade e são apagados.

6 PROGRAMAÇÃO DA DATA E HORA DA CENTRAL

Permite programar a data e hora da central exibida no teclado. Pode ser feita pelo usuário mestre e o instalador.

7 PROGRAMAÇÃO DOS DISPOSITIVOS SEM FIO

Para a Active 8 e Active 20, podem ser aprendidos sensores sem fio 433MHz e controles remotos 433Mhz no teclado touchscreen que possui o módulo de RF integrado ou utilizando o módulo MRF-01 no teclado TEC-300.

Para a Active 32, ela possui um módulo de RF integrado na placa principal. Nela podem ser aprendidos sensores sem fio 868Mhz, controles remotos 868Mhz e teclado sem fio 868Mhz com tecnologia Duo. Cada um dos dispositivos sem fio da linha Duo possui um número de série gravado na placa principal. Este número de série é usado para aprender o dispositivo na central de alarme.

Obs.: - Os controles remotos 433Mhz funcionarão assim que for feito uma operação com senha no teclado.

- Ao utilizar sensores fio 433Mhz, não configurar a zona como inteligente.

7.1 PRECAUÇÕES NA INSTALAÇÃO DE DISPOSITIVOS SEM FIO

- Instalações em ambiente com muitas paredes podem diminuir o alcance consideravelmente, podendo chegar até 15 metros.

- Evitar instalar o teclado ou os sensores sem fio muito próximos ao nível do solo, isto pode reduzir seu alcance também.

- Transmissores mais potentes próximos do equipamento podem interferir no funcionamento do mesmo, com isso, diminuindo sua área de alcance.

- Evitar instalar os sensores com nível de potência com indicação ruim no software programador, pois as condições ambientais, principalmente nos dias chuvosos, podem aumentar a atenuação do sinal, e ocasionar uma falha de supervisão desnecessária (somente a Active 32 indica potência do sinal recebido).

7.2 APRENDER TECLADO SEM FIO (somente Active 32)

Para programar teclado sem fio na central:

- 1- Ligar o teclado sem fio na tomada. Será exibida a mensagem sem comunicação.
- 2- Feche o jumper RESET na central. O led TX acende.
- 3- Pressione ENTER no teclado sem fio. Caso conectar, será exibido a data e hora e um bip de OK. Caso erro será exibido a mensagem sem comunicação novamente.
- 4- Escolha o endereço do teclado de 01 a 04.
- 5- Retire o jumper RESET da central.



Obs.: A central permanece em modo de aprender teclado sem fio por no máximo 1 minuto.

7.3 ESQUEMA DE LIGAÇÃO DOS TECLADOS SEM FIO (somente Active 32)

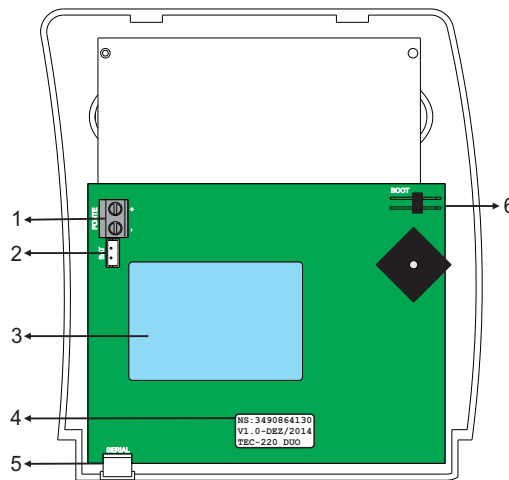

- 1- Conector da fonte de 5V 300mA. Observar a polaridade antes de ligar. Caso necessite instalar algum cabo extensor para a fonte, não ultrapasse 15m com o fio AWG24 ou 0.2mm² ou de bitola superior, pois pode atrapalhar a carga da bateria do teclado.
- 2- Conector para ligar a bateria do teclado.
- 3- Bateria inclusa de 3,6V 600mAh para o teclado.
- 4- Etiqueta que contém o número de série do teclado. Esse número de série pode ser usado para apreensão do teclado por cabo programador.
- 5- Conector SERIAL para programação remota da central (ver item 3.3).
- 6- Conector BOOT para atualização do firmware do teclado.

7.4 PROGRAMAÇÃO DO FUNCIONAMENTO E MODO DE CONSUMO DOS SENSORES SEM FIO COM TECNOLOGIA DUO(somente Active 32)

Os sensores sem fio de tecnologia Duo se comunicam periodicamente com a central de alarme e é nesse momento que a programação deles é atualizada, portanto a atualização da configuração dos sensores sem fio pode levar até no máximo o tempo de supervisão dos sensores sem fio.

Intervalo de supervisão (endereço 881): É o intervalo de tempo que o sensor sem fio se comunica com a central de alarme indicando o funcionamento adequado sistema de radio frequência. A falha de comunicação leva 5 minutos mais o tempo de supervisão programado para ser indicada na central.

Tempo que o sensor sem fio dorme após disparo (endereço 880): Com o intuito de economizar a bateria do sensor sem fio, ao detectar algum movimento, o sensor entra em estado de repouso com menor consumo de bateria possível. Este tempo é válido apenas para quando a central estiver desarmada. Quando armada o tempo de dormir fica igual a zero para que a detecção dos disparos fique mais eficiente.

Dispara sirene na falha do sensor (endereço 806 tecla 1): Dispara a sirene caso houver falha de comunicação do sensor sem fio com a central de alarme com a central armada. É necessário habilitar a supervisão dos sensores sem fio.

Habilita tamper do sensor sem fio (endereço 806 tecla 2): Habilita o reconhecimento da violação da chave tamper dos sensores sem fio.

Habilita supervisão do sensor sem fio (endereço 806 tecla 3): Habilita a supervisão periódica dos sensores sem fio. Dessa forma todos os sensores sem fio aprendidos se

comunicam periodicamente com a central de alarme indicando o funcionamento adequado sistema de radio freqüência.

Inibe sensor sem fio quando a central estiver desarmada (endereço 806 tecla 4): Inibe a transmissão do disparo do sensor sem fio quando a central estiver desarmada, evitando consumo desnecessário de bateria dos sensores sem fio. Indicado para ambientes com grande movimentação durante o período que a central está desarmada. Quando este modo é habilitado, a detecção de movimento só funciona com a central armada, sendo assim após armar a central de alarme o sensor precisa receber a atualização de seu modo de funcionamento. Esta atualização pode levar até 01, 03 ou 05 minutos, dependendo do tempo configurado para a supervisão dos sensores sem fio.

Simula disparo do sensor sem fio quando a central estiver desarmada (endereço 806 tecla 5): Simula a transmissão do disparo do sensor sem fio para central de alarme, ou seja, indica o funcionamento adequado do sensor porém não transmite para a central de alarme, economizando bateria do dispositivo sem fio. É necessário habilitar a função inibe sensor sem fio quando a central estiver desarmada.

Obs.: - Se programar o tempo de supervisão em 30 minutos, a função de inibir sensor sem fio quando a central estiver desarmada e a função de simula disparo do sensor sem fio serão automaticamente desabilitadas.

- A função de inibir sensor sem fio quando a central estiver desarmada e a função de simula disparo do sensor funcionam apenas para sensores infravermelho.

7.5 CANAL DE COMUNICAÇÃO DOS DISPOSITIVOS SEM FIO COM TECNOLOGIA DUO (endereço 882)(somente Active 32)

É o canal de freqüência que a central de alarme irá comunicar com os dispositivos sem fio. Caso houver duas centrais de alarmes na mesma região, usar canal diferente para elas.

Obs.: Ao trocar de canal, os controles remotos precisam ser sincronizados, pressionando os botões 1 e 2 simultaneamente.

7.6 RETRANSMISSÃO DE DADOS ATRAVÉS DO TECLADO SEM FIO (somente Active 32)

O teclado sem fio pode ampliar o alcance dos sensores sem fio e controles remotos da central retransmitindo os sinais destes dispositivos. Não é necessário fazer nenhuma programação. O teclado retransmite os sinais de forma automática.

Obs.: - Não é possível usar teclados em cascata para a retransmissão. Qualquer teclado que for retransmitir sinal deve estar no alcance da central.

- Os sensores sem fio ou controles remotos devem estar na versão 1.3 ou superior. segue o esquema de demonstração da retransmissão de dados:

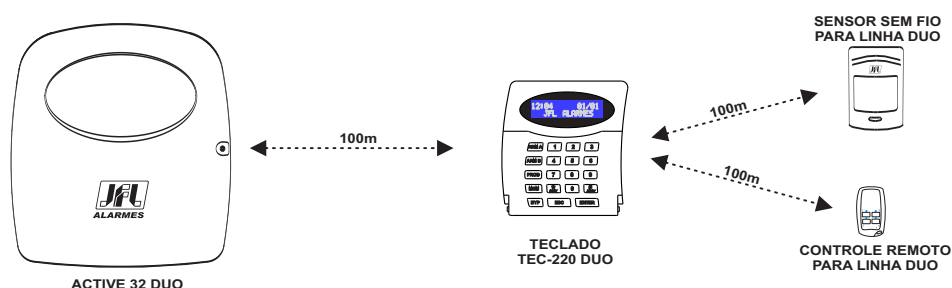

8 PROGRAMAÇÃO DAS PARTIÇÕES, TECLADOS E PÂNICO

8.1 PROGRAMAÇÃO DO NÚMERO DE PARTIÇÕES DO SISTEMA (endereço 840)

Podemos dividir a central de alarme em partições. As zonas, os usuários, os teclados e sirenes (PGM programada como sirenes auxiliares) podem ser separados cada um para uma partição formando assim sistemas independentes dentro de uma mesma central.

8.2 PROGRAMAÇÃO DO NOME DAS PARTIÇÕES DO SISTEMA (endereços 841 a 844)

Pode definir um nome para a partição, com até 9 caracteres, para exibição.

8.3 ENDEREÇAMENTO DOS TECLADOS (endereço 810)

Ao ligar um teclado, deve-se programar o endereço dele de 01 a 04. O teclado com endereço 01 respeita a programação de atributos de teclado do endereço 811, o teclado com endereço 02 respeita a programação do endereço 812 e assim por diante.

8.4 PROGRAMAÇÃO DOS ATRIBUTOS DOS TECLADOS (endereços 811 a 814)

São as opções que cada teclado pode possuir.

Partição A, B, C e D (tecla 1 a 4): Permite a este teclado armar, desarmar e visualizar o estado da partição correspondente.

Habilita arme rápido (tecla 5): Permite que neste teclado seja possível armar as partições A e B pelas teclas ARM A e ARM B ou armar sem senha pelo teclado touchscreen.

Habilita bip no tempo de entrada e saída (tecla 6): Permite que este teclado fique emitindo bips durante o tempo de saída e durante o tempo de entrada.

Bip de problema (tecla 7): Quando a central estiver com algum problema, este teclado emite um bip a cada 10 segundos.

Luz de fundo do teclado sempre acesa (tecla 8): Permite que a luz de fundo do display permaneça acesa com o teclado em repouso. Caso apagado, apaga todas as luzes do teclado quando em repouso. Ideal para instalação em quartos e outros ambientes que necessitam de pouca luz. Somente para teclado LCD. O teclado touchscreen possui configuração própria do brilho.

8.5 PROGRAMAÇÃO DAS MENSAGENS DO TECLADO DE LCD (endereços 831 e 832)

São as mensagens personalizadas que são exibidas durante a tela de repouso do teclado.

8.6 OPÇÕES DO TECLADO

Arme rápido é do tipo STAY (endereço 801 tecla 2): Habilita o arme rápido stay para o teclado se o arme rápido estiver habilitado. Para o teclado LCD as teclas ARM A e ARM B armam as partições em modo stay e para o teclado touchscreen a tecla de armar stay arma rápido.

Habilita supervisão de teclado (endereço 801 tecla 4): Habilita para a central supervisionar o teclado. A falha de comunicação leva 4 minutos. A zona do teclado abrirá em caso de falha de supervisão.

bloqueia acesso se errar senha 5 vezes (endereço 801 tecla 5): Bloqueia o acesso remoto e trava o teclado por 5 minutos caso errar a senha por 5 vezes. O acesso é liberado após acertar a senha pelo teclado.

Bip de confirmação de eventos no teclado (endereço 801 tecla 8): O teclado emite 3 bips curtos quando enviar todos os eventos pendentes.

Bloqueia a visualização de problemas pelo teclado (endereço 801 tecla 9): Bloqueia a visualização dos problemas pelo teclado e pelo aplicativo.

8.7 PROGRAMAÇÃO DE PÂNICO (endereço 805)

Habilita pânico (tecla 1): Habilita o pedido de pânico pelas teclas 1 e 3 do teclado.

Habilita emergência médica (tecla 2): Habilita o pedido de emergência médica pelas teclas 4 e 6 do teclado.

Habilita incêndio (tecla 3): Habilita o pedido de incêndio pelas teclas 7 e 9 do teclado.

Dispara a sirene no pânico (tecla 4): Dispara a sirene ao gerar pânico.

Dispara a sirene na emergência médica (tecla 5): Dispara a sirene ao gerar pedido de emergência médica.

Dispara a sirene no incêndio (tecla 6): Dispara a sirene ao gerar pedido de incêndio.

8.8 ESQUEMA DE LIGAÇÃO DOS TECLADOS COM FIO

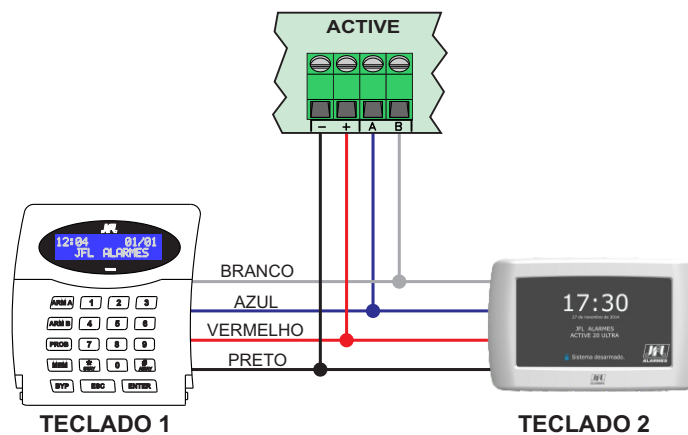

Obs.: -Para o teclado touchscreen, usar bitola mínima da fiação AWG26 para até 25m de cabo ou bitola mínima da fiação AWG24 para até 100m de cabo.

9 PROGRAMAÇÃO DA COMUNICAÇÃO (REPORTE, SMS e DISCADORA)

Esta central de alarme possui a função de enviar todos os eventos ocorridos para a estação de monitoramento. O protocolo padrão para envio desses eventos é o CONTACT ID.

Este alarme pode comunicar com a estação de monitoramento por três maneiras diferentes (linha telefônica, GPRS e rede com ou sem fio) e mais duas vias para comunicação pessoal (SMS e discadora). Pode ser ativado o modo duplo de reporte (endereço 700 tecla 8), assim a central reporta todos eventos para o telefone 1 ou IP1 e todos os eventos para o telefone 2 ou IP2. Caso não habilitar o modo duplo, o telefone 2 e IP2 são usados como backup.

9.1 REPORTE VIA LINHA TELEFÔNICA (exceto Active-20 Ethernet)

Meio menos prioritário, é usado apenas se os outros dois falharem ou se eles não forem programados.

Para o alarme comunicar por linha telefônica é necessário programar:

Número dos telefones para reporte (endereços 711 e 712): são os telefones da estação de monitoramento em que se encontra a receptora de eventos.

Habilita reporte via linha telefônica (endereço 700 tecla 1): Habilita para a central de

alarme enviar os eventos por linha telefônica.

O LED DISC da placa da central mostra o andamento do reporte por linha telefônica.

LED apagado, linha desacionada.

LED aceso, linha acionada.

LED piscando, enviando códigos de reporte ao monitoramento.

Abaixo segue o esquema de ligação da linha telefônica na central de alarme.

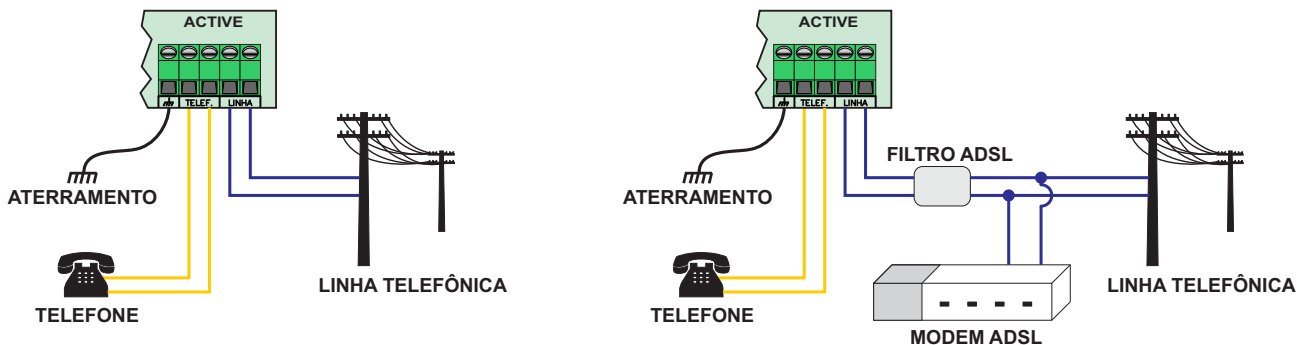

Sempre faça o aterramento da central conforme as normas de aterramento para que sua central tenha proteção contra raios e sobrecarga pela rede elétrica e linha telefônica.

9.2 REPORTE VIA GPRS

Meio de prioridade intermediária. Pode ser alterado para meio prioritário (endereço 700 tecla 7).

Para comunicar por esse meio, deve possuir o software Active NET instalado no computador. Além disso, deve possuir um IP fixo ou um serviço de DDNS (IP dinâmico) e uma porta liberada para o Active NET.

Para o alarme comunicar por esse meio, deve ser feita as seguintes programações:

Habilita reporte via GPRS (endereço 700 tecla 2): Habilita para a central de alarme enviar os eventos por GPRS.

Endereço IP de destino (endereços 702 e 703) e a porta de destino (endereços 706 e 707): Estes valores são o endereço IP e porta programada no computador em que o software Active NET está instalado.

APN, login e senha da operadora (endereços 721 a 724 e endereços 731 a 734): Não é necessário programar se for usar as configurações padrões das operadoras Claro, Oi, Tim ou Vivo. O alarme detecta o chip e faz as programações automaticamente. No caso de APN personalizado, fazer a programação do APN, login e senha .

O LED GPRS da placa do módulo mostra o andamento da conexão com GPRS:

LED apagado, GPRS desabilitado.

LED piscando devagar, GPRS procurando sinal e operadora.

LED piscando rápido, GPRS tentando conectar.

LED piscando muito rápido, GPRS em modo de espera para receber e enviar SMS, ou conectar caso o Ethernet / rede sem fio perca comunicação.

LED aceso indica que a central está conectada por GPRS.

Para visualizar o nível de sinal do GPRS, entre no modo de programação e pressione a tecla STAY ou toque em Comunicação>GPRS.

Abaixo segue o esquema de ligação do módulo GPRS na central de alarme.

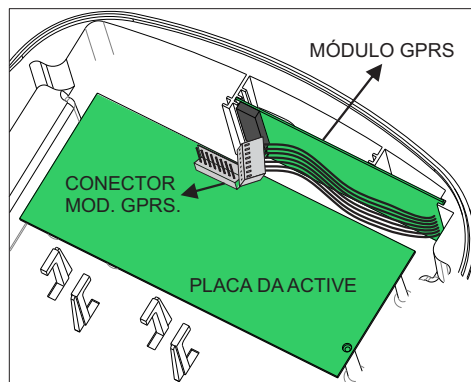

9.3 REPORTE VIA ETHERNET OU REDE SEM FIO

Meio de prioridade maior (pode ser alterado para meio secundário endereço 700 tecla 7). Para comunicar por esse meio, deve possuir o software ACTIVE NET instalado no computador. Além disso, deve possuir um IP fixo ou um serviço de DDNS (IP dinâmico) e uma porta liberada para o ACTIVE NET.

Para o alarme comunicar por esse meio, é necessário fazer as seguintes programações:

Habilita reporte via Ethernet (endereço 700 tecla 3): Habilita para a central de alarme enviar os eventos por Ethernet ou rede sem fio.

Endereço IP de destino (endereços 702 e 703) e a porta de destino (endereços 706 e 707): Estes valores são o endereço IP e a porta programada no computador em que o software Active NET está instalado.

Configurações da rede local (endereços 740 a 744) ou Habilitar DHCP (endereço 700 tecla 9): Endereço IP, máscara de sub-rede, gateway e servidor DNS da rede local ou programar o DHCP para o módulo pegar estes endereços automaticamente.

Para o módulo sem fio, SSID e a senha da rede sem fio (endereços 746 e 747): É o nome da rede sem fio e a senha para conectar ao ponto de acesso.

O LED WF do módulo de rede sem fio indica o andamento da conexão com o ponto de acesso.

LED apagado, conexão desabilitada.

LED piscando, tentando conectar.

LED aceso indica que a central está conectada ao ponto de acesso.

Os LEDs ONLINE 1 e ONLINE 2 do módulo indicam o andamento da conexão com o Active NET.

LED apagado, conexão desabilitada.

LED piscando, tentando conectar.

LED aceso indica que a central está conectada com o Active NET.

Obs.: Para Active 32, desconectar o cabo programador da central para o módulo funcionar.

Abaixo segue o esquema de ligação do módulo de Ethernet e do módulo sem fio na central de alarme.

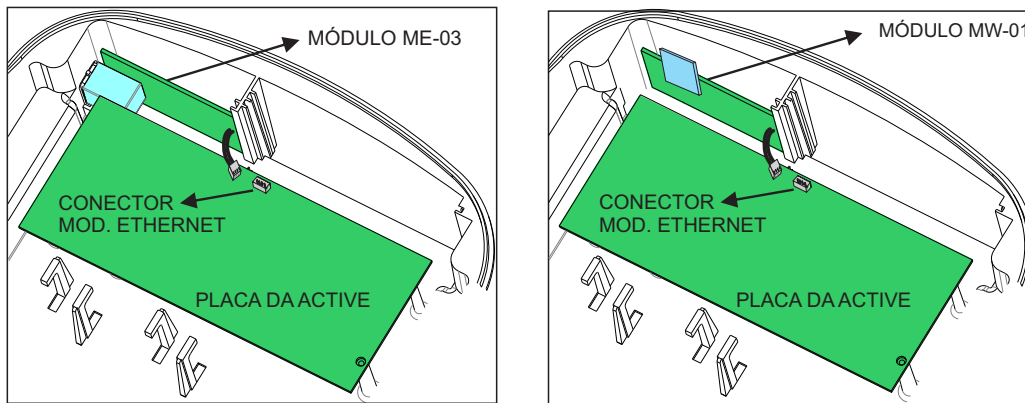

9.4 FUNÇÃO DISCADORA VIA LINHA TELEFÔNICA COMUM (exceto Active 20 Ethernet)

A central de alarme pode discar para até 4 telefones para informar disparo.

Para a central de alarme discar no disparo, é necessário fazer as seguintes programações:

Habilita discadora no disparo (endereço 700 tecla 4): Discar para os telefones programados toda vez que ocorrer um disparo.

Número do telefone para função discadora/SMS (endereços de 751 a 754): Os telefones que serão chamados no disparo da discadora.

Atributos dos telefones para avisar disparo da Partição A, B, C e D (endereços 851 a 854 teclas de 1 a 4): Indica que a central irá discar para o telefone quando houver disparo da partição correspondente.

Atributos dos telefones para avisar disparo por discadora (endereços 851 a 854 tecla 5): Indica que a central irá avisar os disparos para esse telefone por discadora.

9.5 ENVIO DE SMS

A central de alarme pode enviar para até 4 telefones celulares mensagens de texto para informar arme, desarme, disparo, e pânico. A mensagem terá o formato a seguir:

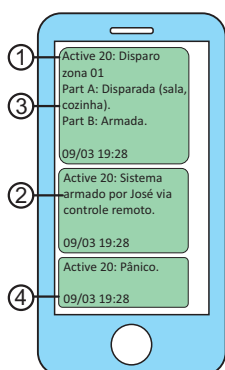

- 1- Cabeçalho da mensagem de texto
- 2- Evento que gerou a mensagem
- 3- Informação de quais partições estão armadas, disparadas com as respectivas zonas que dispararam entre parenteses.
- 4- Data e hora da central de alarme no momento que enviou a mensagem.

Para a central de alarme enviar mensagens de texto, é necessário fazer as seguintes programações:

Habilita enviar SMS no disparo (endereço 700 tecla 5): Para enviar mensagens de texto para os telefones programados no disparo da zona, no pânico e na falta de energia elétrica e bateria fraca da central.

Habilita enviar SMS no arme e desarme (endereço 700 tecla 6): Para enviar mensagens de texto para os telefones programados no arme e desarme.

Cabeçalho do SMS (endereço 830): É o cabeçalho das mensagens de texto enviadas pela

central.

Número do telefone para função discadora/SMS (endereços de 751 a 754): Os telefones que receberão as mensagens de texto.

Atributos dos telefones para avisar disparo da Partição A, B, C e D (endereços 851 a 854 telcas de 1 a 4): Indica que a central irá enviar mensagem de texto para o telefone quando houver arme/desarme ou disparo da partição correspondente.

Atributos dos telefones para avisar disparo por SMS (endereços 851 a 854 tecla 6): Indica que a central irá avisar os disparos para esse telefone por mensagens de texto.

Atributos dos telefones para avisar arme/desarme por SMS (endereços 851 a 854 tecla 7): Indica que a central irá avisar o arme/desarme para esse telefone por mensagem de texto.

Não use mensagens sms como única forma de monitoramento. Estas mensagens estão sujeitas ao atraso devido ao tráfego da operadora de telefonia.

9.6 ACESSO REMOTO POR VIA LINHA TELEFÔNICA (exceto Active 20 Ethernet)

O item 2.17 mostra como acessar a central por linha telefônica.

Para a central poder ser acessada por linha telefônica, faça as seguintes programações:

Habilita acesso via telefone (endereço 701 tecla 2): Permite que ao ligar para a central seja digitada a senha para acessar ela remotamente (exceto Active 20 Ethernet).

Número de rings (endereço 761): Número de vezes que o telefone irá tocar até a central atender a chamada.

9.7 ACESSO REMOTO VIA SMS

O item 2.18 mostra como acessar a central por SMS.

Para a central poder ser acessada por SMS, faça as seguintes programações:

Habilita acesso via SMS (endereço 701 tecla 1): Permite que a central aceite SMS com pedido para armar/desarmar ou acionar/desacionar a PGM (PGM exceto Active 8).

Habilita status por chamada (endereço 701 tecla 3): Permite que faça uma chamada para o número do telefone do módulo GPRS da central. A central recusa a chamada recebida e envia uma mensagem para o número com as informações do arme/desarme e disparo. A central aceita chamadas apenas de telefones cadastrados nos endereços de 751 a 754.

9.8 PROGRAMAÇÃO DAS OPÇÕES DE GERAR EVENTOS (endereço 803)

Permite inibir o reporte de alguns eventos.

Reporta desarme após disparo (tecla 1): Se habilitado, o alarme não enviará o evento de arme ao monitoramento. O evento de desarme será enviado apenas quando ocorrer algum disparo.

Reporta acionar/desacionar a PGM (tecla 2): Habilita reportar o evento de acionamento e desacionamento da PGM. O número da PGM será informado na partição do evento (exceto Active 8).

Restaura zonas após sirene (tecla 3): Quando habilitada reporta a restauração da zona somente depois que terminar o tempo de sirene.

Autoteste somente com a central armada (tecla 4): Faz com que o evento de teste periódico seja gerado somente com a central armada.

Reporta entrar, alterar e sair da programação (tecla 5): Gera evento quando o usuário entra no modo de programação, altera alguma programação e sai do modo de programação.

Reporta ronda OK (tecla 6): Reporta ronda OK toda vez que for acionado a zona de ronda.

Gera evento de problema de comunicação IP (tecla 7): Faz com que a central gere evento de problema de GPRS e Ethernet. Caso desabilitado, esses eventos são detectados pela falha

de keep alive software no Active NET.

9.9 PROGRAMAÇÃO DAS OPÇÕES DE LINHA TELEFÔNICA (endereço 802) (exceto Active 20 Ethernet)

Discagem por pulso (tecla 1): **Habilita a discagem por pulso pela linha telefônica.**

Aguarda tom de linha antes de discar (tecla 2): **Habilita para a central discar apenas depois de receber o tom de discagem da linha telefônica.**

Habilita monitoramento de linha telefônica (tecla 3): **Habilita para a central detectar a falha de linha telefônica.**

Nível do DTMF do contact ID (endereço 809): **É a programação da amplitude do DTMF transmitido por Contact ID.**

9.10 PROGRAMAÇÃO DA FAIXA DE PORTA DE SAÍDA DO MÓDULO ETHERNET (endereço 744).

É a porta de saída para conexões da central de alarme. Ele usa uma faixa de 10 portas a partir da porta programada, por exemplo, se a porta programada for 9090, o módulo usa as portas de 9090 a 9099. Alguns firewalls bloqueiam portas de saídas. Neste caso devem ser liberadas as 10 portas.

9.11 PROGRAMAÇÃO DO MODEM (Active 8 e Active 20)

A central pode ser acessada via modem para programar e monitorar.

a seguir estão as programações da central relativas ao modem:

Código do painel e código do PC (endereços 763 e 764): **São a senha para acessar a central pelo modem.**

Engana secretária eletrônica (endereço 802 tecla 4): **Permite evitar que a secretária eletrônica atenda uma chamada de modem. Quando habilitada, a central so atende se duas chamadas ocorrerem em um intervalo pequeno calculado pelo software Programador.**

Telefone para call back (endereço 762): **Telefone para a central discar de volta caso necessite.**

Comunica apenas por call back (endereço 805 tecla 5): **A central de alarme comunica com modem apenas por call back.**

9.12 PROGRAMAÇÃO DO TESTE PERIÓDICO DA CENTRAL DE ALARME

O teste periódico é um evento que a central de alarme gera em intervalos periódicos para verificar a integridade do canal de comunicação com a estação de monitoramento.

Para habilitar o autoteste deve programar:

Hora do primeiro autoteste (endereço 503): **É a hora que a central fará o primeiro autoteste. Se programar 00:00, o autoteste estará desabilitado.**

Intervalo do autoteste (endereço 427): **É o intervalo que a central gera os eventos de autoteste. Para valores de 001 a 200, a unidade de tempo é horas e para valores de 201 a 255 a unidade de tempo é minutos. Se programar 000, o autoteste estará desabilitado.**

9.13 PROGRAMAÇÃO DO AUTOTESTE DO MEIO SECUNDÁRIO DE COMUNICAÇÃO (endereço 434)

O autoteste do meio secundário permite que o alarme troque de meio de comunicação IP (GPRS-Ethernet ou Ethernet-GPRS dependendo da prioridade de comunicação) por 5 minutos para fazer o teste de comunicação do outro meio com intervalo programado no tempo do teste do meio secundário. A função serve para testar se houve sabotagem no SIM CARD, HUB, ponto de acesso ou outros problemas da rede. O tempo do autoteste do meio secundário deve ser programado em horas. Se programar 000, o autoteste do meio

secundário estará desabilitado.

10 PROGRAMAÇÃO DO AUTO ARME

O alarme pode armar automaticamente em um horário programado ou por falta de movimento no local.

10.1 PROGRAMAÇÃO DO AUTO ARME NO HORÁRIO PROGRAMADO (endereços 521 a 524)

Quando o auto arme estiver habilitado, o teclado emite bips longos nos 5 minutos que antecedem o auto arme. Esse bip fica mais rápido quando a central está a 1 minuto de armar. Para desabilitar esta função programar a hora como 00:00

10.2 PROGRAMAÇÃO DO AUTO ARME POR FALTA DE MOVIMENTO

Com essa função habilitada a central irá armar automaticamente por falta de movimento no recinto.

Para habilitar essa função, programar:

Tempo do auto arme por não movimento (endereços 404, 406, 414 e 416): É o tempo sem disparo dos sensores para armar a central automaticamente. Para desabilitar essa função programe o tempo com 000.

Horário de início de fim do arme por não movimento (endereços 508 e 509): É a faixa de hora do dia que a central pode ser armada por não movimento.

11 PROGRAMAÇÃO DA SAÍDA PGM (exceto Active 8)

Esta central possui uma saída programável que pode ser expandida para 4 se programar o módulo de PGM (endereço 801 tecla 3).

11.1 PROGRAMAÇÃO DAS FUNÇÕES DAS PGMs (endereços de 821 a 824)

A saída pode ser programada como:

00- Desabilitada.

01- Aciona junto com a sirene: é acionada junto com a saída sirene da placa.

02 a 04- Sirene para a partição B, C ou D: é acionada quando houver disparo da partição. Quando programada com esse valor a saída sirene da placa não aciona no disparo dessas partições.

05- Junto com o arme total: é acionada quando o sistema estiver totalmente armado.

06 a 09- Junto com o arme da partição A, B, C ou D: é acionada quando a partição estiver armada.

10- Quando houver problema no sistema: é acionada quando houver algum problema no sistema.

11- Aciona e desaciona no horário programado: Aciona no horário programado no respectivo endereço da PGM (endereço 511 a 514) e desaciona no horário programado (endereço 515 a 518).

12- Com retenção acionada pelo usuário: acionada com retenção pela senha do usuário.

13- Sem retenção acionada pelo usuário: acionada sem retenção pelo tempo programado pela senha do usuário.

14- Ronda OK: aciona sem retenção pelo tempo programado quando a ronda estiver OK.

15- Aciona na falha da ronda: aciona sem retenção pelo tempo programado quando houver falha na ronda.

16- Aciona no disparo de qualquer zona: aciona sem retenção pelo tempo programado no disparo de qualquer zona.

17- Aciona no disparo da zona 1: aciona sem retenção pelo tempo programado no disparo

da zona 1.

18- Aciona para armar e desarmar o eletrificador: aciona sem retenção para armar/desarmar o eletrificador monitorado pelo sistema.

19- Aciona no disparo da zona 2: aciona sem retenção pelo tempo programado no disparo da zona 2.

20- Aciona no disparo da zona 3: aciona sem retenção pelo tempo programado no disparo da zona 3.

21- Aciona no disparo da zona 4: aciona sem retenção pelo tempo programado no disparo da zona 4.

11.2 PROGRAMAÇÃO DO TEMPO DE ACIONAMENTO DAS PGMs (endereços de 421 a 424)

É o tempo que a PGM fica acionada. Para valores de 001 a 200, a unidade de tempo é horas e para valores de 201 a 255 a unidade de tempo é minutos.

11.3 PROGRAMAÇÃO DO HORÁRIO DE ACIONAMENTO E DESACIONAMENTO DAS PGMs (endereços de 511 a 518)

É o horário que a PGM permanece acionada para a programação da PGM de acionar no horário programado.

11.4 PROGRAMAÇÃO DOS NOMES DAS SAÍDAS PGMs (endereços de 861 a 864)

É o nome da PGM para exibição.

11.5 ESQUEMA DE LIGAÇÃO DAS SAÍDAS PGM NA CENTRAL DE ALARME

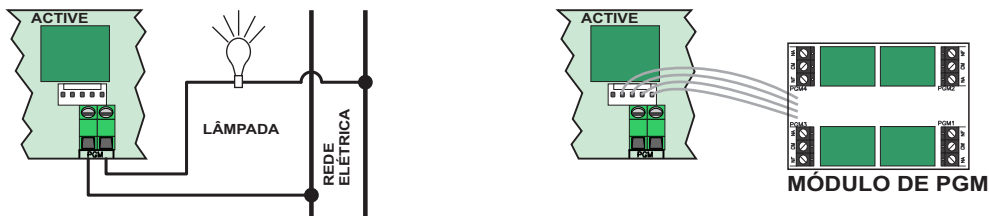

12 FUNÇÃO RONDA

Este modelo de alarme possui a função de monitoramento de ronda de vigilantes. Como funciona a ronda:

- 1- O vigilante deve iniciar a ronda através do teclado.
- 2- O vigilante deve passar por todas as zonas que estão programadas como ronda antes de terminar o tempo de duração de ronda.
- 3- Ao final o vigilante deve terminar a ronda através do teclado.

Para habilitar a ronda, programar:

Tempo da duração da ronda (endereço 433): É o tempo que o vigilante tem para passar por todos os sensores e terminar a ronda.

Horario de inicio da ronda, fim da ronda e intervalo Intervalo entre rondas: Quando a ronda estiver programada, pode adicionar o recurso para que o teclado avise ao vigilante que ele deve iniciar a ronda. Toda vez que esse recurso estiver programado, o teclado emite bip durante os 5 minutos que antecedem a ronda.

13 ACESSO A CENTRAL DE ALARME VIA APLICATIVO MÓVEL (exceto Active 8)

Esta central de alarme pode ser acessada diretamente pelo aplicativo móvel Active Mobile através do módulo de Ethernet. Com ele pode armar e desarmar as partições, acionar e desacionar as PGM, visualizar o status das zonas em lista, planta baixa e Inibir zonas.



Este é o Ícone do aplicativo nas lojas das plataformas móveis.

13.1 PROGRAMAÇÃO DO ACESSO VIA APLICATIVO NA CENTRAL DE ALARME

Para que a central possa comunicar com o aplicativo, deve programar:

Habilita acesso via aplicativo de celular (endereço 701 tecla 4): **Habilita o modo servidor da central de alarme para que ela possa ser acessada via aplicativo.**

Porta do Active Mobile (endereço 745): **Esta porta deve estar liberada no roteador e firewall.**

Obs.: - Se não houver IP fixo ou DDNS no local, pode programar o cliente DDNS da central (item 13.2).

- Se desejar habilitar as notificações consulte o item 13.4.

- As programações da rede local (endereços 740 a 743) e o atributo de acesso remoto ao usuário (endereço 301 a 331 tecla 8) também devem estar habilitados.

O LED SERVER do módulo ME-03 indica o estado do servidor.

LED apagado, servidor desabilitado.

LED piscando, servidor habilitado.

LED aceso, existe um aplicativo conectado.

13.2 CLIENTE DDNS

Para programá-lo, é necessário possuir um domínio DDNS JFL que não esteja sendo usado. Caso não possua, consulte o item 13.3 para cadastrar um.

para ativar o cliente DDNS, deve fazer as seguintes programações na central:

Endereço DDNS JFL (endereço 771): **É o nome do domínio que será usado para acessar a central via aplicativo. Exemplo: centralactive.jflddns.com.br**

Senha do DDNS JFL (endereço 772): **Senha do subdomínio vista em detalhes dentro da conta. Exemplo: c4x6a8l15w**

Obs.: Cada central de alarme deve possuir um domínio DDNS JFL. Nunca deve-se usar o mesmo subdomínio para duas centrais de alarmes ao mesmo tempo.

13.3 CRIANDO UM DOMÍNIO DDNS JFL

Para cada central de alarme adquirida da JFL, pode ser criado um subdomínio JFL DDNS. No site www.jflddns.com.br, entrar na área restrita. Caso não possua cadastro no site, clicar em criar conta e preencher os campos para criar o cadastro.

Área de acesso ao DDNS

E-mail:

Senha:

OK

[Criar Conta](#) [Esqueci minha senha](#)

Após estar na área restrita, siga os passos a seguir para criar o cadastro do DDNS JFL.

Subdomínio	Ativo	
①— adriano.jfiddns.com.br	Sim	②— Detalhes
adr.jfiddns.com.br	Sim	Detalhes
③— Registrar novo subdomínio		Alterar cadastro ④

1-Indica os subdomínios que já foram criados para a conta.

2-Clique para obter detalhes de cada subdomínio.

3-Clique para incluir um novo subdomínio.

4-Clique para alterar os dados cadastrais da conta.

Após clicar em registrar novo subdomínio:

⑤— Nome do subdomínio	<input type="text"/>	.jfiddns.com.br
⑥— Número Serial	<input type="text"/>	
		⑦— Criar subdomínio
		Voltar

5-Campo para digitar o subdomínio que deseja registrar. Deverá ser programado no endereço 771.

6-Campo para digitar o número serial que acompanha o produto. Exemplo ao lado.

7-Clique para confirmar o novo subdomínio.

NS: 2700664130
V4.0-MAI/2016
ACTIVE 20 ULT

Após clicar em detalhes:

Nome do subdomínio	████████.jfiddns.com.br
⑧— Último IP	189.50.151.250
⑨— Última atualização	18/07/2014, 08:07:49
⑩— Senha do subdomínio	<input type="text" value="123456"/>
⑪— Salvar alterações	Excluir este subdomínio
Voltar	

8-Permite que seja visto o último endereço IP que a central registrou no servidor.

9-Permite que seja visto a data e hora no horário de Brasília da última atualização da central no servidor.

10-Senha do subdomínio. Deverá ser programado no endereço 772.

11-Clique para salvar a alteração da senha.

12-Clique para excluir o subdomínio.

13.4 ENVIO DE NOTIFICAÇÕES PARA O APLICATIVO

Além do acesso ao aplicativo o usuário pode receber notificações.

Para o alarme enviar notificações, deve programar:

Habilita envio de notificações no disparo (endereço 701 tecla 5): Habilita o envio das notificações de disparo para o aplicativo. Habilita automaticamente o envio da notificação da falta de AC, bateria e pânico.

Habilita envio de notificações no arme e desarme (endereço 701 tecla 6): Habilita o envio das notificações do arme e desarme para o aplicativo.

Número de identificação do aplicativo (endereços 781 e 782): Não é necessário programar o número de identificação do aplicativo para notificação. A central já programa automaticamente quando o aplicativo realiza a primeira conexão. Esse número deve ser apagado da central caso não deseje que o celular receba mais notificações.

Após conectar, o aplicativo indicará que as notificações estão habilitadas por meio de uma mensagem. Ao conectar pela primeira vez, a central envia uma notificação de boas vindas.

Obs.: - O número máximo possível de notificações diárias são de 500 mensagens.
- Não use notificações como única forma de monitoramento. Elas dependem da internet do seu telefone celular que pode estar desabilitada ou indisponível no momento da entrega da notificação. As notificações estão sujeitas a atraso, elas podem ser recebidas em ordem cronológica trocada ou até mesmo podem não serem recebidas caso o servidor não consiga comunicar com seu aparelho. Isto é uma limitação do sistema operacional e depende de servidores de terceiros.

13.5 USANDO O APLICATIVO

Abaixo segue as descrições de como manusear o aplicativo.

Cadastrar um novo cliente:

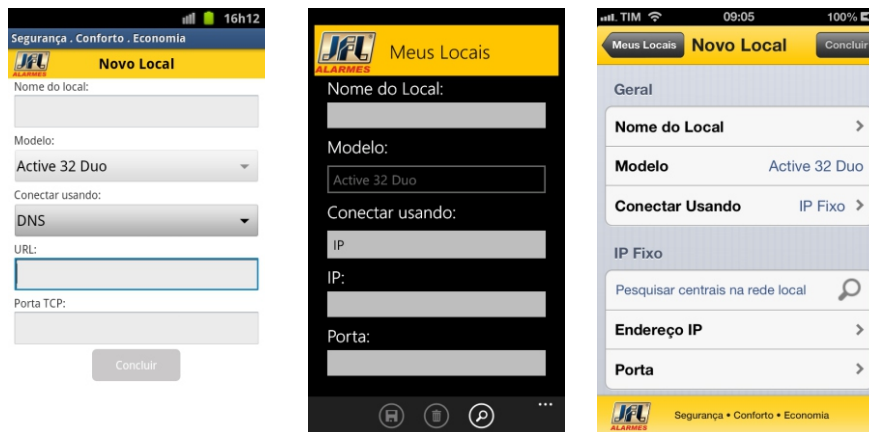

- 1- Acessar o menu  e adicionar ou tocar em + para criar um novo cliente.
- 2- Cadastrar o produto com os dados do nome e modelo.
- 3- Cadastrar o domínio e porta ou pesquisar a central na rede para preencher automático.
- 4- Clicar em concluir para terminar o cadastro.

Acessar um cliente:

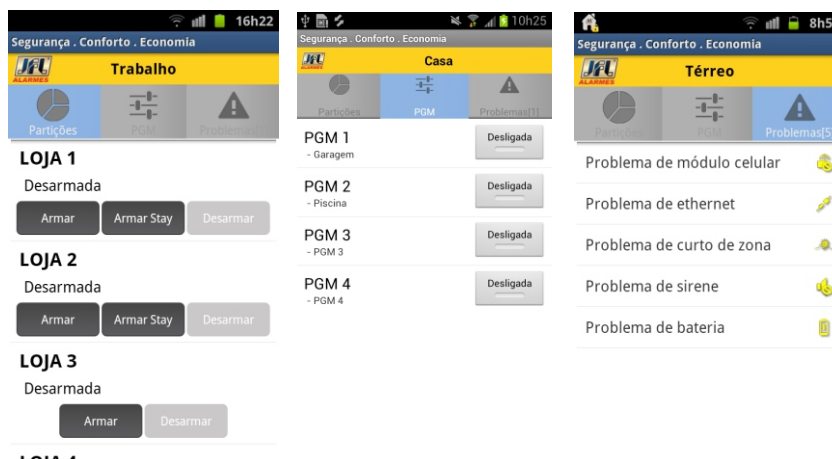

- 1- Clicar em conectar e digitar a senha.
- 2- Selecionar a guia desejada para PGM, Partições ou problemas.
- 3- Para armar/desarmar a central, toque nos botões de armar e desarmar.
- 4- Para acionar/desacionar a saída PGM, toque nos botões de PGM.
- 4- Para ver os estados das zonas, clicar em zonas. Também é possível visualizar as zonas em formato de planta baixa.
- 5- Para inibir um zona, clicar em marcar a zona e em seguida aplicar.

Acessar a planta baixa:



- 1- Após estar online e no menu de zonas, clicar em menu e no botão da casa.
- 2- se for a primeira vez, selecionar menu e escolher uma foto para exibição.
- 3- Após a foto estar na tela, segurar por 3 segundos no ponto da planta que deseja colocar a imagem e selecionar o ícone de zonas.
- 4- Após isso é exibida a zona com o ícone da cor de seu estado.

Habilitar as notificações no aplicativo:

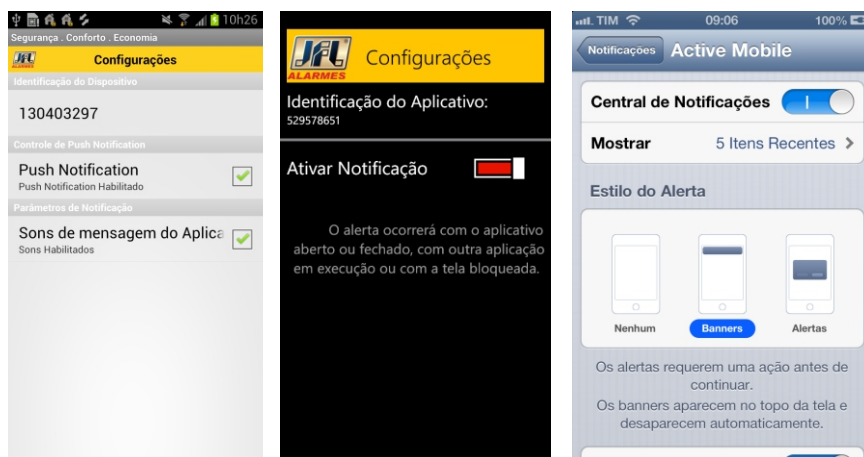

- 1- Para habilitar as notificações acessar menu configurações e ativar as notificações para o aplicativo. Para o iOS, acessar a central de notificações em ajustes.
- 2- Toda vez que conectar, aparecerá uma mensagem indicando que as notificações estão habilitadas.
- 3- Apenas para Android. Para ver as últimas 10 notificações recebidas, acessar menu e notificações.

14 OUTRAS PROGRAMAÇÕES DO SISTEMA

Programação de tempo de falta de AC (endereço 426): É o tempo que demora para a central reportar a falta de energia elétrica.

Programação do tempo de falta de linha telefônica (endereço 428): É o tempo que demora para a central reportar a falta de linha telefônica.

Programação do dígito de coação (endereço 800): É o dígito que deve ser inserido antes senha para que seja enviado o evento de coação.

15- INTEGRAÇÃO COM ELETRIFICADOR

Este modelo de central de alarme pode ser integrado com um eletrificador para reportar arme, desarme, disparo e armar/desarmar o eletrificador. Os eventos do eletrificador são reportados ao monitoramento como partição 99. Verifique no eletrificador se ele é compatível com as funções de monitorar arme/desarme e disparo.

15.1- PROGRAMAÇÃO DA CENTRAL PARA OPERAR O ELETRIFICADOR

Para a integração do eletrificador com a central, deve programar:

- 1- Programar uma zona da central como Monitorar o disparo do eletrificador (item 4.1).
- 2- Programar uma outra zona da central como Monitorar o arme e desarme do eletrificador (item 4.1).
- 3- Para que a central possa armar e desarmar o eletrificador, deve programar a saída PGM como Aciona para armar e desarmar o eletrificador (item 11.1).
- 4- Cada usuário que puder operar o eletrificador deve possuir o atributo de operar eletrificador (item 5.2).

Obs.: - A central de alarme pode monitorar o arme e desarme apenas de um eletrificador. Se mais de uma zona for programada para monitorar o arme do eletrificador, apenas a zona de menor número funcionará e as outras serão automaticamente desabilitadas.

- Se nenhuma zona estiver programada como arme e desarme do eletrificador, então a zona programada como disparo do eletrificador é 24h. Caso contrário, as zonas disparam apenas se o eletrificador estiver armado.

- Para que a zona do eletrificador não dispare a sirene da central, ela deve ser programada como silenciosa.

15.2- ESQUEMA DE LIGAÇÃO DO ELETRIFICADOR COM A CENTRAL DE ALARME

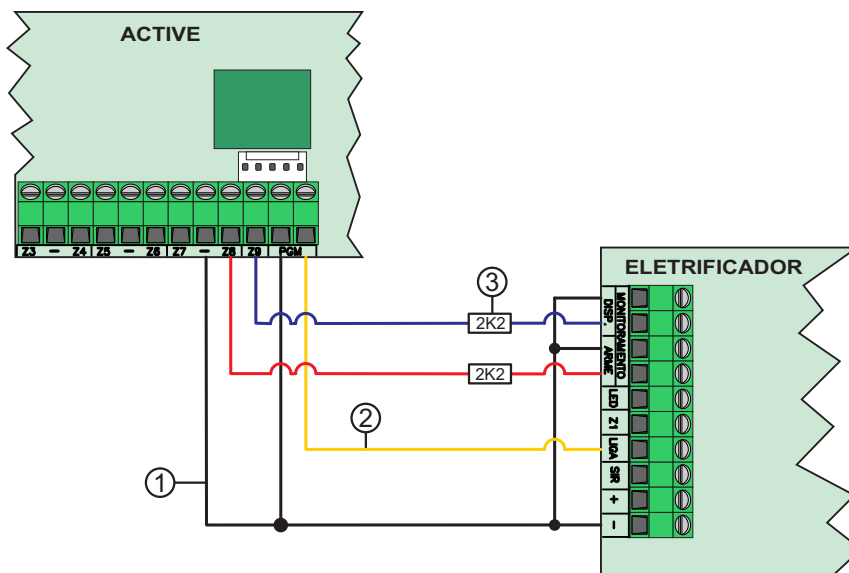

- 1- O terminal (-) do eletrificador deve ser ligado ao terminal (-) da central de alarme.
- 2- A saída PGM deve ser ligada na entrada LIGA do eletrificador em relação ao terminal (-).
- 3- O resistor de fim de linha pode ou não ser usado. Ele depende da programação do endereço 804 e deve ser usado de acordo com o número da zona (zonas de 1 a 4 com resistor de 2K2 e zonas de 4 a 8 com resistor de 3K3 para Active 32 ou zonas 1 a 9 com resistor de 2K2 e zonas de 11 a 19 com resistor de 3K3 para Active 20).

Obs.: - Nunca ligar saída com nível de tensão nas zonas da central. Usar somente eletrificadores que possuem contato seco.

16- RESET DA CENTRAL DE ALARME

Existem duas maneiras de realizar o reset na central de alarme.

- Reset parcial: é aquele que apaga somente a senha mestre e a senha de instalador.
- Reset total: é aquele que apaga todas as programações e dispositivos sem fio do sistema e salva as programações de fábrica. Veja as programações de fábrica no quadro resumo da programação.

Para realizar o reset na central de alarme siga os passos abaixo:

- 1- Desligue a alimentação da bateria e da rede elétrica.
- 2- Conecte o jumper **RESET** na placa e ligue a alimentação novamente.
- 3- Após alguns segundos o LED **DISC** começa a piscar.
- 4- O LED **DISC** fica piscando.
- 5- Se o jumper for retirado antes do LED parar de piscar o reset é parcial. Se o jumper for retirado após o LED parar de piscar (aproximadamente 10 segundos), o reset é total.

Bloqueio do reset da central de alarme (endereço 400): Programar o valor 159 para bloquear ou outro valor para não bloquear.

17- INSTALAÇÃO

- Escolha um local discreto, longe do alcance de crianças e pessoas estranhas, se possível próximo de uma tomada de rede elétrica e linha telefônica. Fixe a caixa na parede com parafuso e bucha para que suporte o peso da central de alarme mais a bateria selada.

- O teclado deve ser instalado próximo ao local de saída e a uma altura conveniente para que todos os usuários tenham acesso com facilidade.

- Todas as emendas da fiação devem ser soldadas para que não apresente oxidação com o passar do tempo.

- Nunca instale a central de alarme dentro de armários, guarda-roupas ou outros móveis de madeira.

18- PRECAUÇÕES

- Não tente ajustar ou modificar o aparelho.

- O proprietário do aparelho deve testar os sensores pelo menos uma vez por semana para ter certeza que estão em condições boas para que funcionem bem quando forem violados.

- A manutenção só poderá ser feita por pessoas indicadas pela JFL.

- Mantenha sempre a central atualizada.

POR SE TRATAR DE EQUIPAMENTO DE SEGURANÇA E DE AJUSTES SENSÍVEIS, DEVE SER INSTALADO POR PESSOAS TÉCNICAS ESPECIALIZADAS E EXPERIENTES.

19- PRINCIPAIS COMPONENTES

19.1- PRINCIPAIS COMPONENTES DA CENTRAL DE ALARME

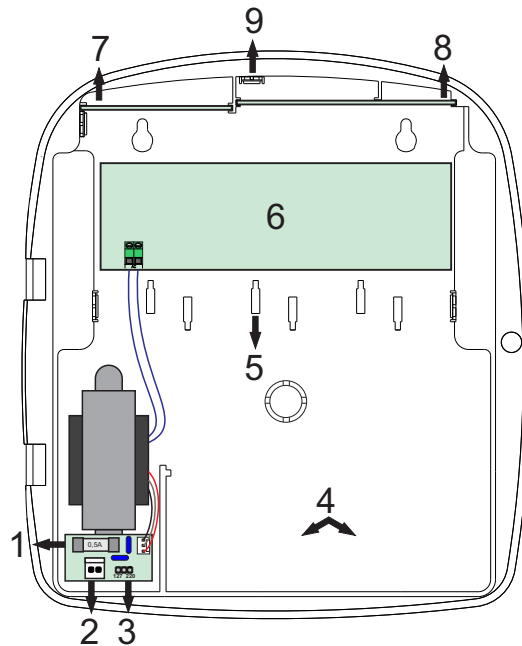

- 1- Fusível de 0,5A para proteção da rede elétrica.
- 2- Conector para ligação da rede elétrica 127/220V 50/60Hz.
- 3- Jumper de seleção de tensão 127/220V.
- 4- Alojamento para bateria de 12V/7Ah.
- 5- Alojamento para acomodação da fiação do alarme.
- 6- Placa principal da central de alarme.
- 7- Alojamento para placa expansora Ethernet ou de rede sem fio.
- 8- Alojamento para placa expansora de GPRS.
- 9- Saída para antena externa da placa expansora de GPRS.

19.2 - PRINCIPAIS COMPONENTES DA PLACA DA ACTIVE 8

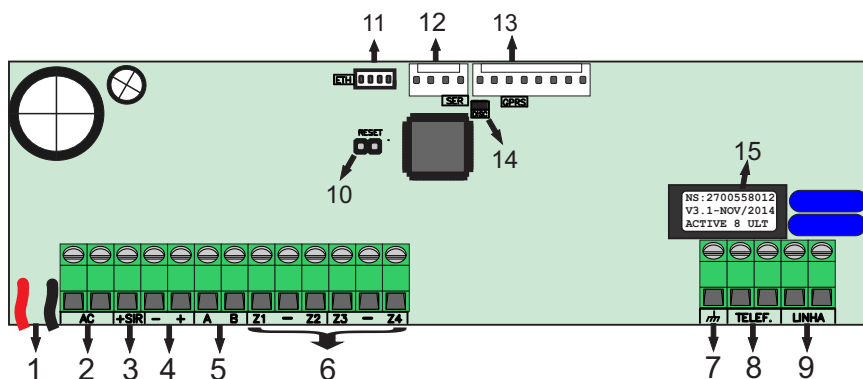

- 1- Conectores para bateria 12Vdc/7A;
- 2- Entrada de alimentação AC: Transformador de 17 volts por 1,5 ampere;
- 3- Saída de sirene. Protegida contra curto-circuito e corte da fiação;
- 4- Saída auxiliar protegida contra curto-circuito, para alimentação de sensores teclados e todos os acessórios do sistema de alarme;
- 5- Comunicação de dados entre o teclado e a central de alarme;
- 6- Entrada de zonas;

- 7- Ponto para o aterramento do sistema;
- 8- Saídas para extensões de telefone;
- 9- Entrada da Linha Telefônica;
- 10- Jumper RESET;
- 11- Conector para o módulo expensor de comunicação via Ethernet / rede sem fio;
- 12- Conector para o cabo programador JFL;
- 13- Conector para módulo expensor de comunicação via GPRS;
- 14- LED DISC indica que a linha telefônica está sendo usada;
- 15- Etiqueta com número de série, modelo e data de fabricação.

19.3 - PRINCIPAIS COMPONENTES DA PLACA DA ACTIVE 20

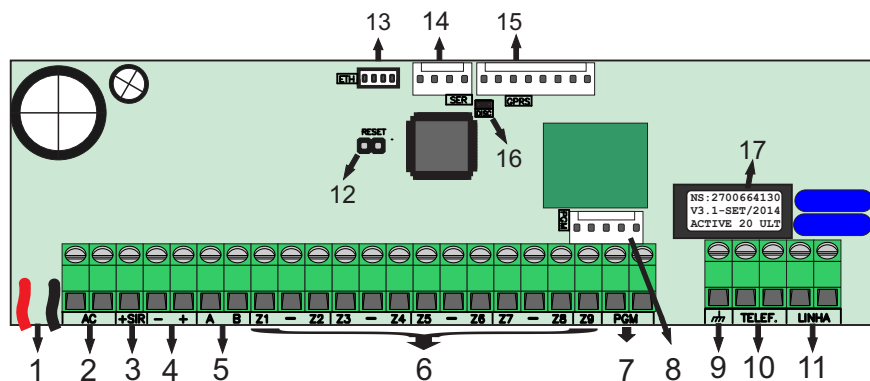

- 1- Conectores para bateria 12Vdc/7A;
- 2- Entrada de alimentação AC: Transformador de 17 volts por 1,5 ampere;
- 3- Saída de sirene. Protegida contra curto-circuito e corte da fiação;
- 4- Saída auxiliar protegida contra curto-circuito, para alimentação de sensores teclados e todos os acessórios do sistema de alarme;
- 5- Comunicação de dados entre o teclado e a central de alarme;
- 6- Entrada de zonas;
- 7- Saída PGM com relê;
- 8- Conector para módulo expensor de PGM;
- 9- Ponto para o aterramento do sistema;
- 10- Saídas para extensões de telefone;
- 11- Entrada da Linha Telefônica;
- 12- Jumper RESET;
- 13- Conector para o módulo expensor de comunicação via Ethernet / rede sem fio;
- 14- Conector para o cabo programador JFL;
- 15- Conector para módulo expensor de comunicação via GPRS;
- 16- LED DISC indica que a linha telefônica está sendo usada;
- 17- Etiqueta com número de série, modelo e data de fabricação.

19.4- PRINCIPAIS COMPONENTES DA PLACA DA ACTIVE 20ETHERNET

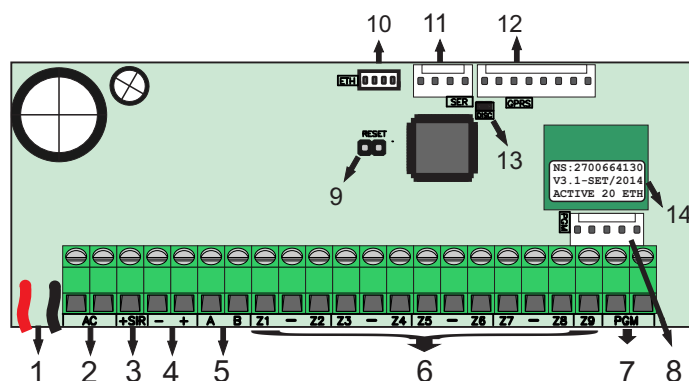

- 1- Conectores para bateria 12Vdc/7A;
- 2- Entrada de alimentação AC: Transformador de 17 volts por 1,5 ampere;
- 3- Saída de sirene. Protegida contra curto-circuito e corte da fiação;
- 4- Saída auxiliar protegida contra curto-circuito, para alimentação de sensores teclados e todos os acessórios do sistema de alarme;
- 5- Comunicação de dados entre o teclado e a central de alarme;
- 6- Entrada de zonas;
- 7- Saída PGM com relê;
- 8- Conector para módulo expensor de PGM;
- 9- Jumper RESET;
- 10- Conector para o módulo expensor de comunicação via Ethernet / rede sem fio;
- 11- Conector para o cabo programador JFL;
- 12- Conector para módulo expensor de comunicação via GPRS;
- 13- LED DISC para indicação do reset.
- 14- Etiqueta com número de série, modelo e data de fabricação.

19.5 PRINCIPAIS COMPONENTES DA PLACA DA ACTIVE-32 DUO

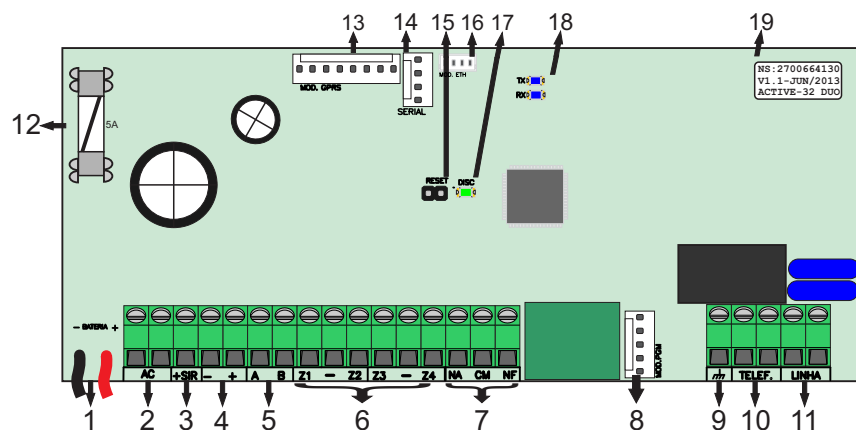

- 1- Conectores para bateria 12Vdc/7A;
- 2- Entrada de alimentação AC: Transformador de 17 volts por 1,5 ampere;
- 3- Saída de sirene. Protegida contra curto-circuito e corte da fiação;
- 4- Saída auxiliar protegida contra curto-circuito, para alimentação de sensores teclados e todos os acessórios do sistema de alarme;
- 5- Comunicação de dados entre o teclado e a central de alarme;
- 6- Entrada de zonas;
- 7- Saída PGM com relê;
- 8- Conector para módulo expensor de PGM;
- 9- Ponto para o aterramento do sistema;
- 10- Saídas para extensões de telefone;
- 11- Entrada da Linha Telefônica;
- 12- Fusível para proteção de sobre-corrente da bateria (5A);
- 13- Conector para módulo expensor de comunicação via GPRS;
- 14- Conector para o cabo programador JFL;
- 15- Jumper RESET;
- 16- Conector para o módulo expensor de comunicação via Ethernet / rede sem fio;
- 17- LED DISC indica que a linha telefônica está sendo usada;
- 18- LED TX e RX indica transmissão e recepção de dados dos dispositivos sem fio;
- 19- Etiqueta com número de série, modelo e data de fabricação.

20- CARACTERÍSTICAS TÉCNICAS

Alcance do controle remoto: **100 metros sem obstáculos.**

Alcance dos sensores sem fio: **100 metros sem obstáculos com exceção dos sensores de longo alcance.**

Alcance dos teclados sem fio: **100 metros sem obstáculos.**

Bateria recomendada: **12V-7A.h.**

Capacidade do buffer de eventos: **511 eventos.**

Capacidade do buffer de SMS e notificações: **5 últimos eventos.**

Carga máxima na saída auxiliar (Active 8): **Não ultrapassar 400 mA c.c.. Esta saída desliga automaticamente em 500mA c.c..**

Carga máxima na saída auxiliar (Active 20 e Active 32): **Não ultrapassar 800mA c.c.. Esta saída desliga automaticamente em 1A c.c..**

Carga máxima na saída de sirene: **Não ultrapassar 1,45 A c.c.. Esta saída desliga automaticamente em 1,6A c.c..**

Carga máxima na saída PGM: **3A em 12V c.c. ou 2A em 127/220V c.a..**

Consumo médio da central: **120mA c.c. em 12V.**

Consumo médio de banda de internet ou GPRS da central: **4kbps para upload e para download.**

Consumo médio de cada teclado LCD: **70 mA c.c. em 12V.**

Consumo médio de cada teclado touchscreen: **125mA em 12V.**

Consumo médio do módulo de Ethernet: **150mA c.c. em 12V.**

Consumo médio do módulo de rede sem fio: **150mA c.c. em 12V.**

Consumo médio do módulo de GPRS: **50mA c.c. em 12V.**

Frequência de operação dos dispositivos sem fio (Active 8 e Active 20): **433,92MHz.**

Frequência de operação dos dispositivos sem fio (Active 32): **863,55MHz a 868,95MHz.**

Número de acesso simultâneo via aplicativo: **2 aplicativos simultâneos (exceto Active 8).**

Número máximo de dispositivos sem fio: **1 controle remoto por usuário e 32 sensores sem fio (pode haver mais de um por zona).**

Número máximo de teclados com fio: **4 teclados.**

Pacote mínimo do chip de dados: **2MB.**

Padrão da rede sem fio suportada: **IEEE802.11b-g.**

Resistência máxima da fiação do loop de zona com fio: **100 Ohm se usar o resistor de fim de linha ou 1k Ohm se desabilitar o resistor de fim de linha e zona dupla.**

Temperatura de operação: **0 a 50°C**

Tempo mínimo de abertura dos sensores com fio: **250ms.**

Tempo mínimo de abertura da entrada liga para armar e desarmar a central: **250ms.**

Tensão de alimentação: **127/220V c.a. 60Hz.**

Tensão do carregador de bateria: **14 Volts.**

Transformador recomendado: **127/220V- 50/60Hz para 17,5V e mínimo 26,5VA, isto indica pelo menos 1,5A na saída.**

ANEXO 1 - LISTA DE PROBLEMAS DA CENTRAL E POSSÍVEIS CAUSAS

Abaixo está a lista de problemas que a central exibe e provável causa da situação.

PROBLEMAS		
NUMERO	DESCRIÇÃO DO PROBLEMA	POSSÍVEIS CAUSAS
01	AC	-Não há energia elétrica no local. -O fusível de proteção da placa de rede está queimado.
02	Bateria	-A bateria está desconectada, invertida ou com carga baixa. -A bateria não armazena carga corretamente e pode estar com defeito.
03	Sirene	-A sirene está desconectada ou ligada sem o resistor de fim de linha.
04	Teclado	-Alguns teclados foram retirados. -Teclado sem fio fora do alcance da central de alarme.
05	Curto de Zona	-Sensor com fio está com a fiação em curto. -Sensor com fio está sem ou com o resistor de fim de linha errado.
06	Linha telefônica	-A linha telefônica está desconectada do alarme.
07	Comunicação com monitoramento por GPRS	-O SIM CARD está sem créditos ou com limite de dados excedido. -Problema na internet da estação monitoramento.
08	Comunicação com monitoramento por Ethernet	-A faixa de porta de saída (end 744) pode estar bloqueada por firewall. -Problema na internet da estação monitoramento.
09	SMS	-O SIM CARD está sem créditos, ou o chip não é programado para enviar SMS. Telefone de destino programado errado ou sem o código DDD
10	Módulo de celular	-O módulo de celular está com defeito ou desligado do conector. -Sem SIM CARD ou PIN errado se o SIM CARD solicitar o código PIN -Sem nível de sinal de celular ou operadora não encontrada.
11	Cabo de rede	-O cabo da rede Ethernet está desconectado.
12	DHCP	-A central não conseguiu obter o endereço IP automaticamente.
13	Tamper	-A chave tamper de algum sensor está aberta. -Os resistores de fim de linha estão invertidos ou com ligação errada.
14	Saída Auxiliar	-Está com problema na saída de alimentação da central de alarme (+ e -).
15	Supervisão sensor sem fio	-Alguns sensores sem fio estão fora do alcance da central de alarme.
16	Bateria fraca de dispositivo sem fio	-Alguns sensores sem fio, teclado ou controle remoto estão com a bateria fraca.
17	Chip de celular	-Sem SIM CARD ou PIN errado se o SIM CARD solicitar o código PIN
18	Nível de sinal ou operadora	-Sem nível de sinal de celular ou operadora não encontrada.
19	Módulo Ethernet ou rede sem fio	-A central está sem comunicação com o módulo de Ethernet ou de rede sem fio.
20	Notificação	-Falhou o envio da notificação. -O servidor DDNS não está respondendo.
21	DDNS	-O usuário e senha estão errados. -A faixa de porta de saída (end 744) pode estar bloqueada por firewall.
23	Conflito de IP	-Outro equipamento está usando o mesmo IP da central de alarme.
24	SSID não encontrado	-Não foi encontrado o ponto de acesso para conexão sem fio ou o nome dele foi programado errado.
25	Autenticação sem fio não suportada	-A central não suporta a autenticação do ponto de acesso.
26	Senha da rede sem fio inválida	-O ponto de acesso recusou a senha da central de alarme.
28	Problema de AC no teclado sem fio	-O teclado sem fio está sem energia elétrica.
29	Problema no servidor DNS	-Alguns endereços IP não conseguem ser resolvidos.
30	Problema no Endereço de destino 1	-IP de destino ou porta programada errada. -Porta de destino fechada.
31	Problema no Endereço de destino 2	-IP de destino ou porta programada errada. -Porta de destino fechada.
32	Bateria em curto ou invertida	-A bateria da central está em curto ou invertida.

Para obter mais detalhes do problema da conexão, utilize o diagnóstico do GPRS e Ethernet.

ANEXO 2 - TABELA DE EVENTOS DO CONTACT ID

Código Contact ID	DESCRIÇÃO DO EVENTO	TIPO DO EVENTO
1100	Emergência médica	Alarme
1110	Incêndio	Alarme
1120	Pânico	Alarme
1121	Coação	Alarme
1122	Pânico silencioso	Alarme
1130	Disparo da zona	Alarme
1300	Problema da saída auxiliar	Problema
1301	Falta de AC	Problema
1302	Problema da bateria da central	Problema
1306	Alteração de programação	Outros
1321	Problema de sirene	Problema
1330	Problema de teclado	Problema
1338	Problema de bateria fraca de controle remoto	Problema
1351	Problema de linha telefônica	Problema
1360	Problema de conexão ao monitoramento via GPRS	Problema
1361	Problema de conexão ao monitoramento via Ethernet/Wi-Fi	Problema
1362	Problema de SMS	Problema
1363	Problema de módulo de celular	Problema
1366	Problema de módulo de Ethernet	Problema
1370	Curto de zona	Problema
1383	Problema de tamper do sensor	Problema
1384	Problema de bateria baixa de sensor sem fio	Problema
1401	Desarme	Desarme
1407	Desarme remoto (por computador, SMS, telefone ou Aplicativo)	Desarme
1409	Desarme por controle remoto ou entrada LIGA	Desarme
1410	Acesso remoto a programação por computador	Outros
1421	Acesso negado (errou senha 5 vezes)	Outros
1422	PGM acionada pelo usuário	Outros
1429	Início de ronda	Outros
1430	Fim de ronda	Outros
1570	Zona inibida (By pass)	Outros
1573	Zona autoanulada	Outros
1602	Teste periódico	Outros
1611	Ronda OK	Outros
1612	Falhou ronda	Outros
1627	Entrou na programação	Outros
1628	Saiu da programação	Outros
3130	Restauração do disparo da zona	Alarme
3300	Restauração do problema da saída auxiliar	Problema
3301	Restauração da falta de AC	Problema
3302	Restauração do problema da bateria da central	Problema
3321	Restauração do problema de sirene	Problema
3330	Restauração do problema de teclado	Problema
3338	Restauração de bateria fraca de controle remoto	Problema
3351	Restauração do problema de linha telefônica	Problema
3360	Restauração do problema de conexão ao monitoramento via GPRS	Problema
3361	Restauração do problema de conexão ao monitoramento via Ethernet/Wi-Fi	Problema
3362	Restauração do problema de SMS	Problema
3363	Restauração do problema de módulo de celular	Problema
3366	Restauração do problema de módulo de Ethernet	Problema
3370	Restauração do curto de zona	Problema
3383	Restauração do problema de tamper do sensor	Problema
3384	Restauração de bateria fraca dos sensores sem fio	Problema
3401	Arme	Arme
3403	Auto arme por horário programado	Arme
3404	Auto arme por não movimento	Arme
3407	Arme remoto (por computador, SMS, telefone ou Aplicativo)	Arme
3408	Arme rápido	Arme
3409	Arme por controle remoto ou entrada LIGA	Arme
3422	PGM desacionada pelo usuário	Outros
3441	Arme STAY	Arme
3442	Arme STAY por controle remoto	Arme
3464	Auto arme adiado	Outros

Obs.: Alguns fabricantes usam a notação dos eventos precedidos pelas letras E e R, por exemplo, E-130 para disparo da zona e R-130 para restauração do disparo.

ANEXO 3 - RESUMO DA PROGRAMAÇÃO PARA O TECLADO LCD

ENDEREÇO	DESCRIÇÃO DO ENDEREÇO	VALOR	DESCRIÇÃO	PADRÃO		
PROGRAMAÇÃO DAS ZONAS						
001 a 032	Tipo da zona	00	Desabilitada	Imediata para as da placa, desabilitada para demais		
		10	Imediata			
		11	Tempo de entrada e saída 1			
		12	Tempo de entrada e saída 2			
		13	Seguidora			
		14	24 Horas			
		15	Ronda			
		16	24H pânico			
		17	Monitora disparo do eletrificador*			
18	Monitora arme/desarme do eletrificador*					
101 a 132	Programação dos atributos da zona	Página A		Part A, Inibir		
		TECLA1	Partição A			
		TECLA2	Partição B			
		TECLA3	Partição C*			
		TECLA4	Partição D*			
		TECLA5	Stay			
		TECLA6	Inteligente			
		TECLA7	Silenciosa			
		TECLA8	Auto anulável			
		TECLA9	Permite inibir			
		Página B			TECLA1	Sirene intermitente
		TECLA2	Sensibilidade do sensor sem fio mínima*			
		TECLA3	Sensibilidade do sensor sem fio média*			
		TECLA4	Sensibilidade do sensor sem fio máxima*			
TECLA5	Chime					
⚡	Indicador de sensor sem fio apreendido na zona					
601 a 632	Nome da zona	Escrever texto com até 9 caracteres		Zona xx		
PROGRAMAÇÃO DOS USUÁRIOS						
200	Senha do usuário mestre	Senha com 4 ou 6 dígitos		1234		
201 a 298	Senha dos usuários	Senha com 4 ou 6 dígitos		----		
299	Senha do instalador	Senha com 4 ou 6 dígitos		5678		
301 a 398	Atributos dos usuários	Página A		1, 2, 3, 4 e 5		
		TECLA1	Armar partição A			
		TECLA2	Armar partição B			
		TECLA3	Armar partição C*			
		TECLA4	Armar partição D*			
		TECLA5	Desarmar			
		TECLA6	Armar AWAY			
		TECLA7	Inibir zonas			
		TECLA8	Acesso via SMS, telefone e Aplicativo*			
		TECLA9	Ronda			
		Página B			TECLA1	Operar PGM 1*
		TECLA2	Operar PGM 2*			
		TECLA3	Operar PGM 3*			
		TECLA4	Operar PGM 4*			
TECLA5	Opera eletrificador*					
⚡	Indicador de controle remoto apreendido para o usuário					
900 a 931	Nome dos usuários	Escrever texto com até 9 caracteres		USUA xx		
PROGRAMAÇÃO DOS TEMPOS						
400	Trava de reset e de programação pelo cabo JFL	Valor com 3 dígitos. 159 trava, outro valor não trava		000		
401 e 411	Tempo de entrada 1 e 2	Valor com 3 dígitos em segundos		060		
402 e 412	Tempo de saída 1 e 2	Valor com 3 dígitos em segundos		060		
403, 413, 405 e 415	Tempo de disparo das partições A a D*	Valor com 3 dígitos em minutos		005		
404, 414, 406 e 416	Tempo de arme por não movimento das partições A a D*	Valor com 3 dígitos em minutos. 000 desabilita		000		
421 a 424	Tempo de acionamento das PGM de 1 a 4*	Valor com 3 dígitos. De 001 a 200 em minutos ou de 201 a 255 (01 a 55 segundos)		002		
425	Tempo de zona inteligente	Valor com 3 dígitos em segundos		060		
426	Tempo de falta de AC	Valor com 3 dígitos em minutos		001		
427	Intervalo de autoteste	Valor com 3 dígitos. De 001 a 200 em horas ou de 201 a 255 (01 a 55 minutos)		000		
428	Tempo de falta de linha telefônica*	Valor com 3 dígitos em minutos		005		
429 a 431	Tempo para expirar as senhas temporárias	Valor com 3 dígitos em dias		000		
432	Intervalo de ronda	Valor com 3 dígitos em minutos		000		
433	Tempo de duração da ronda	Valor com 3 dígitos em minutos. 000 desabilita		000		
434	Intervalo do autoteste do meio secundário	Valor com 3 dígitos em horas		000		

(*) esta programação não está presente em todos os modelos.

ENDEREÇO	DESCRIÇÃO DO ENDEREÇO	VALOR	DESCRIÇÃO	PADRÃO
PROGRAMAÇÃO DOS HORÁRIOS				
501	Hora do alarme	Valor com 6 dígitos em formato 24H (HH:MM:SS)		00:00:00
502	Data do alarme	Valor com 6 dígitos (DD/MM/AA)		01/01/00
503	Hora do primeiro autoteste	Valor com 4 dígitos no formato 24H (HH:MM). 00:00 desabilita		00:00
506 e 507	Hora do início e término de ronda	Valor com 4 dígitos no formato 24H (HH:MM)		00:00
508 e 509	Horário do início e término do arme por não movimento	Valor com 4 dígitos no formato 24H (HH:MM)		00:00 a 23:59
511 a 514	Horário para acionar as PGM de 1 a 4*	Valor com 4 dígitos no formato 24H (HH:MM)		00:00
515 a 518	Horário para desacionar as PGM de 1 a 4*	Valor com 4 dígitos no formato 24H (HH:MM)		00:00
521 a 524	Horário do auto arme das partições A a D*	Valor com 4 dígitos no formato 24H (HH:MM). 00:00 desabilita		00:00
PROGRAMAÇÃO DA COMUNICAÇÃO				
700	Opções de reporte	TECLA1	Habilita reporte via linha telefônica*	9
		TECLA2	Habilita reporte via GPRS	
		TECLA3	Habilita reporte via Ethernet/Wireless	
		TECLA4	Habilita função discadora no disparo*	
		TECLA5	Habilita envio de SMS no disparo	
		TECLA6	Habilita envio de SMS no arme/desarme	
		TECLA7	Inverter prioridade de comunicação	
		TECLA8	Habilita modo duplo de reporte	
		TECLA9	Habilita DHCP	
701	Opções de acesso remoto	TECLA1	Habilita acesso por SMS	7
		TECLA2	Habilita acesso via telefone*	
		TECLA3	Habilita responder status por SMS ao receber uma chamada de um celular cadastrado (status por chamada)	
		TECLA4	Habilita acesso via aplicativo de celular	
		TECLA5	Habilita envio de notificações no disparo	
		TECLA6	Habilita envio de notificações no arme/desarme	
		TECLA7	Habilita acesso remoto via programador	
702 e 703	Endereço IP de destino 1 e 2	Escrever texto com até 36 caracteres		----
704, 705, 708 e 709	Conta das partições A a D	Valor com 4 dígitos. Permite programar caracteres hexadecimais		0001 a 0004
706 e 707	Porta de comunicação para o IP1 e IP2	Valor com 4 dígitos		----
711 e 712	Telefone da estação de monitoramento 1 e 2	Digitar o telefone com até 24 números		----
721 e 731	Código PIN do sim card 1 e 2	Valor com 4 dígitos		----
722 a 724	APN, login e senha do sim card 1	Escrever texto com até 48 caracteres para APN ou 12 para login e senha		----
732 a 734	APN, login e senha do sim card 2	Escrever texto com até 48 caracteres para APN ou 12 para login e senha		----
740	Endereço IP da central	Digitar o IP usando * como ponto		----
741	Máscara de sub-rede	Digitar o IP usando * como ponto		----
742	Gateway padrão	Digitar o IP usando * como ponto		----
743	Servidor DNS	Digitar o IP usando * como ponto		----
744	Porta de comunicação do módulo Ethernet/Wireless	Valor com 4 dígitos		9090
745	Porta de comunicação do aplicativo celular	Valor com 4 dígitos		9080
746	SSID para conexão Wireless	Escrever texto com até 32 caracteres		----
747	Senha para conexão Wireless	Escrever texto com até 24 caracteres		----
751 a 754	Telefones para a função discadora/SMS	Digitar o número de telefone e pressionar ENTER		----
761	Número de rings para atender chamada*	Valor com 3 dígitos de 000 a 015. 000 desabilita		008
762	Telefone para call back*	Digitar o número de telefone e pressionar ENTER		----
763 e 764	Código do painel e código do PC*	Valor com 4 dígitos		----
771	Endereço DDNS	Escrever texto com até 32 caracteres		----
772	Senha DDNS	Escrever texto com até 12 caracteres		----
781 e 782	Número de série do aplicativo de celular 1 e 2 para receber notificações*	Valor com 9 dígitos		----

(*) esta programação não está presente em todos os modelos.

OPÇÕES GERAIS E DE TECLADO				
800	Dígito de coação	Pressionar o dígito escolhido. BYP desabilita.	----	
801	Opções gerais	TECLA1	Senhas de 6 dígitos	----
		TECLA2	Arme rápido é do tipo STAY	
		TECLA3	Habilita módulo de PGM*	
		TECLA4	Habilita supervisão do teclado	
		TECLA5	Bloqueia teclado se errar senha 5 vezes	
		TECLA6	Bip na sirene ao armar/desarmar pelo teclado	
		TECLA7	Bip na sirene ao armar/desarmar por controle remoto	
		TECLA8	Bip no teclado na confirmação dos eventos	
		TECLA9	Bloquear visualização dos problemas	
802	Opções de linha telefônica*	TECLA1	Habilita discagem por pulso	----
		TECLA2	Habilita aguardar tom de linha antes de discar	
		TECLA3	Habilita monitoramento de linha telefônica	
		TECLA4	Comunica apenas por call back	
		TECLA5	Engana secretária eletrônica	
803	Opções dos eventos de reporte	TECLA1	Não reporta arme e reporta desarme somente se houver disparo	----
		TECLA2	Reporta acionar e desacionar PGM*	
		TECLA3	Restaura zonas após sirene	
		TECLA4	Autoteste somente com o alarme armado	
		TECLA5	Reporta entrar, sair e alterar programação	
		TECLA6	Reporta iniciar, terminar e ronda OK	
		TECLA7	Reporta problema de comunicação de rede IP	
804	Opções de zonas com fio	TECLA1	Zonas com resistor de fim de linha	1
		TECLA2	Dispara a sirene com curto de zona e alarme desarmado	
		TECLA3	Habilita zonas duplas	
		TECLA4	Reconhecimento de tamper de zona com fio	
		TECLA5	Habilita Zona 4 (Active 8) Zona 9 (Active 20) como entrada liga*	
805	Opções de pânico	TECLA1	Habilita pânico (1+3)	----
		TECLA2	Habilita emergência médica (4+6)	
		TECLA3	Habilita incêndio (7+9)	
		TECLA4	Pânico dispara a sirene	
		TECLA5	Emergência médica dispara a sirene	
		TECLA6	Incêndio dispara a sirene	
806	Opções de sensores sem fio*	TECLA1	Dispara sirene na falha de sensor sem fio	4
		TECLA2	Habilita tamper no sensor sem fio	
		TECLA3	Habilita supervisão dos sensores sem fio	
		TECLA4	Inibe sensor sem fio caso a central esteja desarmada	
		TECLA5	Simula disparo do sensor sem fio	
809	Nível de DTMF do Contact ID*	Digitar valores de 1 a 4 para escolher o nível	3	
810	Endereçamento dos teclados	Digitar valores de 01 a 04 para escolher o endereço	----	
811 a 814	Opções de teclado	TECLA1	Opera partição A	1, 2, 3, 4 e 8
		TECLA2	Opera partição B	
		TECLA3	Opera partição C*	
		TECLA4	Opera partição D*	
		TECLA5	Habilita arme rápido	
		TECLA6	Bip durante o tempo de entrada e saída	
		TECLA7	Bip de problema	
		TECLA8	Iluminação do fundo do display sempre ligada	
		TECLA9	Inibe zona com fio do teclado	
815 a 818	Número da zona do teclado	Valor com 2 dígitos de 00 a 32. 00 desabilita	00	

(*) esta programação não está presente em todos os modelos.

ENDEREÇO	DESCRIÇÃO DO ENDEREÇO	VALOR	DESCRIÇÃO	PADRÃO
PROGRAMAÇÕES VARIADAS				
821 a 824	Programação da PGM*	00	Desabilitada	00
		01	Aciona junto com a sirene	
		02	Sirene para partição B	
		03	Sirene para partição C*	
		04	Sirene para partição D*	
		05	Aciona junto com o arme total	
		06	Aciona junto com o arme da partição A	
		07	Aciona junto com o arme da partição B	
		08	Aciona junto com o arme da partição C*	
		09	Aciona junto com o arme da partição D*	
		10	Aciona quando houver problema no sistema	
		11	Aciona e desaciona no horário programado	
		12	Com retenção acionada pelo usuário	
		13	Sem retenção acionada pelo usuário	
		14	Aciona sem retenção quando ronda OK	
		15	Aciona sem retenção na falha de ronda	
		16	Aciona sem retenção no disparo de qualquer zona	
		17	Aciona sem retenção no disparo da zona 1	
		18	Aciona para armar e desarmar o eletrificador*	
		19	Aciona sem retenção no disparo da zona 2	
		20	Aciona sem retenção no disparo da zona 3	
21	Aciona sem retenção no disparo da zona 4			
830	Cabeçalho do SMS	Escrever texto com até 12 caracteres		----
831 e 832	Mensagem 1 e 2 do LCD	Escrever texto com até 16 caracteres		----
840	Número de partições	1 a 4		1
841 a 844	Nome das partições de A e D*	Escrever texto com até 9 caracteres		PART x
851 a 854	Opções de discagem dos telefones	TECLA1	Partição A	1, 2, 3, 4, 5 e 6
		TECLA2	Partição B	
		TECLA3	Partição C*	
		TECLA4	Partição D*	
		TECLA5	Avisa disparo pela função discadora	
		TECLA6	Avisa disparo por SMS	
		TECLA7	Eletrificador*	
861 a 864	Nome da PGM	Escrever texto com até 9 caracteres		PGM x
880	Tempo que o sensor sem fio dorme após disparo*	De 01 a 10 minutos		02
881	Tempo de supervisão dos sensores sem fio*	01, 03, 05 ou 30 minutos		03
882	Número do canal de comunicação com os dispositivos sem fio*	01 a 13		----
883	Aprender dispositivo sem fio	Digitar o número de série (somente Active 32) ou pressionar ARM A para capturar número de série por rádio frequência, em seguida digitar o número da zona/usuário e ENTER para confirmar.		----
884	Apagar dispositivo sem fio	Escolher uma das opções. Se for apagar por número de série pode usar ARM A para capturar número de série. Por usuário ou zona, digitar o valor com 2 dígitos.		----
885	Função das teclas do controle remoto do usuário	Após entrar no endereço, digitar o número do usuário. Então digitar a programação de cada tecla conforme a tabela abaixo ou usar as teclas de navegação PROB e MEM para escolher a função, marcar ela com a tecla BYP e pressionar ENTER para confirmar.		00-01-02-03
		00	Arme/Desarme da partição A	
		01	Arme/Desarme da partição B	
		02	Arme/Desarme da partição C	
		03	Arme/Desarme da partição D	
		04	Arme/Desarme total	
		05	Aciona/Desaciona PGM 1	
		06	Aciona/Desaciona PGM 2	
		07	Aciona/Desaciona PGM 3	
		08	Aciona/Desaciona PGM 4	
09	Pânico			
890	Visualizar IMEI	Exibe o IMEI		----
891	Visualizar Endereço MAC	Exibe o endereço MAC		----
892	Visualizar versão do teclado	Exibe a versão atual do teclado		----
893	Visualizar versão da central	Exibe a versão atual da central		----
894	Ver modelo do módulo de GPRS	Exibe o modelo e a versão atual do módulo		----
895	Ver modelo do módulo de Ethernet/Wireless	Exibe o modelo e a versão atual do módulo		----
896	Ver número de série do dispositivo sem fio	Permite capturar o número de série de um dispositivo sem fio por rádio frequência		----
897	Ver número de dispositivos sem fio apreendidos	Exibe a quantidade de dispositivos sem fio apreendidos		----
898	Visualizar o número de série da central	Exibe o numero de série da central de alarme		----

(*) esta programação não está presente em todos os modelos.

MENU	SUBMENU	PROGRAMAÇÕES	DESCRIÇÃO	PADRÃO
COMUNICAÇÃO	APP./PROGRAM.	Acesso via programador	Habilita/Desabilita	Habilitado
		Acesso via aplicativo*	Habilita/Desabilita	----
		Notificação arme/desarme*	Habilita/Desabilita	----
		Notificação disparo*	Habilita/Desabilita	----
		Endereço e senha DDNS	Escrever texto com até 32 caracteres para DDNS e 12 para senha	----
		Porta acesso remoto	Valor com 4 dígitos	9080
		Número de série do aplicativo*	Valor com 9 dígitos	----
	OPÇÕES DE ENVIO	Não reporta arme e reporta desarme somente se houver disparo	Habilita/Desabilita	----
		Reporta acionar e desacionar PGM*	Habilita/Desabilita	----
		Restaura zonas após sirene	Habilita/Desabilita	----
		Autoteste somente com o alarme armado	Habilita/Desabilita	----
		Reporta entrar, sair e alterar programação	Habilita/Desabilita	----
		Reporta iniciar, terminar e ronda OK	Habilita/Desabilita	----
Reporta problema de comunicação	Habilita/Desabilita	----		
HORÁRIOS	Início do arme por não movimento	Valor com 4 dígitos no formato 24H	00:00	
	Fim do arme por não movimento	Valor com 4 dígitos no formato 24H	23:59	
	Horário do primeiro autoteste	Valor com 4 dígitos no formato 24H	00:00	
TEMPOS	Tempo de entrada 1 e 2	Valor com 3 dígitos em segundos	060	
	Tempo de saída 1 e 2	Valor com 3 dígitos em segundos	060	
	Tempo de zona inteligente	Valor com 3 dígitos em segundos	060	
	Intervalo de autoteste	Valor com 3 dígitos. De 001 a 200 em horas ou de 201 a 255 (01 a 55 minutos)	000	
	Intervalo do autoteste do meio secundário	Valor com 3 dígitos em horas	000	
	Tempo de falta de AC	Valor com 3 dígitos em minutos	001	
Tempo de falta de linha telefônica	Valor com 3 dígitos em minutos	005		
DATA E HORA	Data do alarme	Valor com 6 dígitos (DD/MM/AA)	01/01/00	
	Hora do alarme	Valor com 6 dígitos em formato 24H	00:00:00	
TECLADOS	NÚMERO DO TECLADO	Numero da zona do teclado	Então digitar o valor com 2 dígitos de 00 a 99 (00 desabilita)	00
		Atributos do teclado	Habilita/Desabilita	A,B, luz fundo
	Endereço do teclado	Digitar valores de 01 a 04	----	
	Mensagem 1 e 2 do teclado	Escrever texto com até 16 caracteres	----	
	Habilita supervisão do teclado	Habilita/Desabilita	----	
	Bip teclado na confirmação dos eventos	Habilita/Desabilita	----	
SEM FIO	APRENDER	Digitar ou capturar o número de série para aprender o dispositivo sem fio e digitar o número da zona/usuário.	----	
	APAGAR	Escolher uma das opções para apagar e seguir as instruções na tela	----	
	MEMÓRIA	Exibe a quantidade de dispositivos sem fio aprendidos	----	
	OPÇÕES	Tempo que o sensor sem fio dorme após disparo*	De 01 a 10 minutos	02
		Tempo de supervisão dos sensores sem fio*	01, 03, 05 ou 30 minutos	03
		Número do canal de comunicação com os dispositivos sem fio*	01 a 13	----
		Dispara sirene na falha de sensor sem fio*	Habilita/Desabilita	----
		Habilita tamper no sensor sem fio*	Habilita/Desabilita	----
		Habilita supervisão dos sensores sem fio*	Habilita/Desabilita	----
	Inibe sensor sem fio caso a central esteja desarmada*	Habilita/Desabilita	Habilitado	
Simula disparo do sensor sem fio*	Habilita/Desabilita	----		
PGM	Habilita módulo de PGM*		Habilita/Desabilita	----
	NÚMERO DA PGM	Nome da PGM*	Escrever texto com até 9 caracteres	PGM x
		Tipo da PGM*	Escolher uma das opções	desabilitada
		Tempo de PGM*	Valor com 3 dígitos. De 001 a 200 em minutos ou de 201 a 255 (01 a 55 segundos)	2 segundos
Horário para acionar e desacionar PGM*	Valor com 4 dígitos no formato 24H	00:00		
RONDA	Horário para iniciar e terminar Ronda	Valor com 4 dígitos no formato 24H	00:00	
	Intervalo de ronda	Valor com 3 dígitos em minutos	000	
	Duração da ronda	Valor com 3 dígitos em minutos	000	
PÂNICO	Habilita pânico	Habilita/Desabilita	----	
	Habilita emergência médica	Habilita/Desabilita	----	
	Habilita incêndio	Habilita/Desabilita	----	
	Pânico dispara a sirene	Habilita/Desabilita	----	
	Emergência médica dispara a sirene	Habilita/Desabilita	----	
	Incêndio dispara a sirene	Habilita/Desabilita	----	
SISTEMA	Senha de instalador	Senha com 4 ou 6 dígitos	5678	
	Dígito de coação	Valor 0 a 9 ou vazio para desprogramar	----	
	Trava de reset	Valor com 3 dígitos. 159 trava, outro valor não trava	000	
	Senha de 6 dígitos	Habilita/Desabilita	----	
	Arme rápido do tipo STAY	Habilita/Desabilita	----	
	Bip sirene Arme/Desarme teclado	Habilita/Desabilita	----	
	Bip sirene Arme/Desarme controle remoto	Habilita/Desabilita	----	
	Bloquear visualizar problemas	Habilita/Desabilita	----	
Bloquear acesso ao errar senha 5x	Habilita/Desabilita	----		

(*) esta programação não está presente em todos os modelos.

GARANTIA

A JFL Equipamentos Eletrônicos Indústria e Comércio Ltda garante este aparelho por um período de 1 (um) ano a partir da data de aquisição, contra defeitos de fabricação que impeçam o funcionamento dentro das características técnicas especificadas do produto. Durante o período de vigência da garantia, a JFL irá reparar (ou trocar, a critério próprio), qualquer componente que apresente defeito.

Excetua-se da garantia os defeitos ocorridos por:

- Instalação fora do padrão técnico especificado neste manual;
- Uso inadequado;
- Violação do equipamento;
- Fenômenos atmosféricos e acidentais.

A visita de pessoa técnica a local diverso dependerá de autorização expressa do cliente, que arcará com as despesas decorrentes da viagem, ou o aparelho deverá ser devolvido a empresa vendedora para que seja reparado.

